

1955

MERCEDES-BENZ

300 SL

GULLWING



Paket 07

BAUANLEITUNGEN

BAUPHASE 46: DER GROSSE KOFFER

BAUPHASE 47: DIE KOFFER

BAUPHASE 48: DAS SCHALTBRETT

BAUPHASE 49: DIE SCHALTER UND KABEL

BAUPHASE 50: DIE
RAHMENQUERVERSTREBUNG

BAUPHASE 51: DIE STEUERPLATINE

BAUPHASE 52: DAS DACH

BAUPHASE 53: DIE FRONTSCHIEBE

"MERCEDES-BENZ" und  sind geistiges eigentum der Mercedes-Benz Group AG.
Sie werden von Agora Models unter lizenz verwendet.

AGORA
MODELS

Experten-Tipp

Für jedes Teil werden Ersatzschrauben mitgeliefert. Ab und zu erhalten Sie eventuell die Anweisung, Ersatz- oder nicht benutzte Schrauben für eine spätere Bauphase aufzuheben. Heben Sie diese Ersatzteile an einem sicheren Ort auf und beschriften Sie sie entsprechend.

Vergewissern Sie sich, dass Sie die Schrauben nicht verwechseln. Sie sehen zwar ähnlich aus, aber die Gewinde weichen leicht voneinander ab. Die Verwendung falscher Schrauben kann zu Schäden an den Teilen führen.

Wenn Sie Teile mit mehreren Schrauben fixieren, drehen Sie zunächst alle Schrauben lose ein, um zu prüfen, ob alle Teile richtig ausgerichtet sind. Ziehen Sie sie dann vorsichtig und nicht zu fest in der Reihenfolge an, in der Sie sie eingesetzt haben.

Der Schraubendreher kann magnetisiert werden, indem Sie den Pol eines Magneten (z. B. einen Küchenmagnet) mehrmals in der gleichen Richtung über die Spitze des Schraubendrehers ziehen. Hierdurch können Sie die Schrauben leichter halten und das Modell leichter zusammenbauen.

Wenn sich eine Schraube schwer in ein Metallteil eindrehen lässt, drehen Sie sie nicht mit Gewalt ein, da Sie hierdurch den Schraubenkopf überdrehen können. Drehen Sie die Schraube wieder heraus und reiben Sie dann das Gewinde mit ein bisschen Vaseline oder Seife ein oder geben Sie einen kleinen Tropfen Leichtöl darauf. Hierdurch wird das Gewinde geschmiert und Sie können die Schraube leichter eindrehen.

Für den Bau dieses Modells erhalten Sie viele Teile, die Sie sofort zusammenbauen werden (indem Sie die Anleitung in der jeweiligen Bauphase befolgen), und andere Teile, die Sie vorerst sicher verstauen sollten, um sie in späteren Bauphasen zu verwenden.

Links und rechts! Wenn Sie Ihren Mercedes-Benz 300SL bauen, bezieht sich die linke oder rechte Seite auf die jeweilige Seite, wenn Sie im Auto sitzen.



WARNUNG: Einige Teile werden mithilfe von Magneten zusammengebaut. Diese Magnete können zu ernsthaften Verletzungen führen, wenn sie verschluckt werden. Halten Sie die Magnete von Kindern fern. Wenn Sie vermuten, dass ein Magnet verschluckt wurde, ziehen Sie umgehend ärztliche Hilfe hinzu.

BAUPHASE 46: DER GROßE KOFFER

In dieser Bauphase bauen Sie den großen Koffer zusammen, der im Kofferraum des Modells verstaut wird. Für den Zusammenbau benötigen Sie Sekundenkleber.

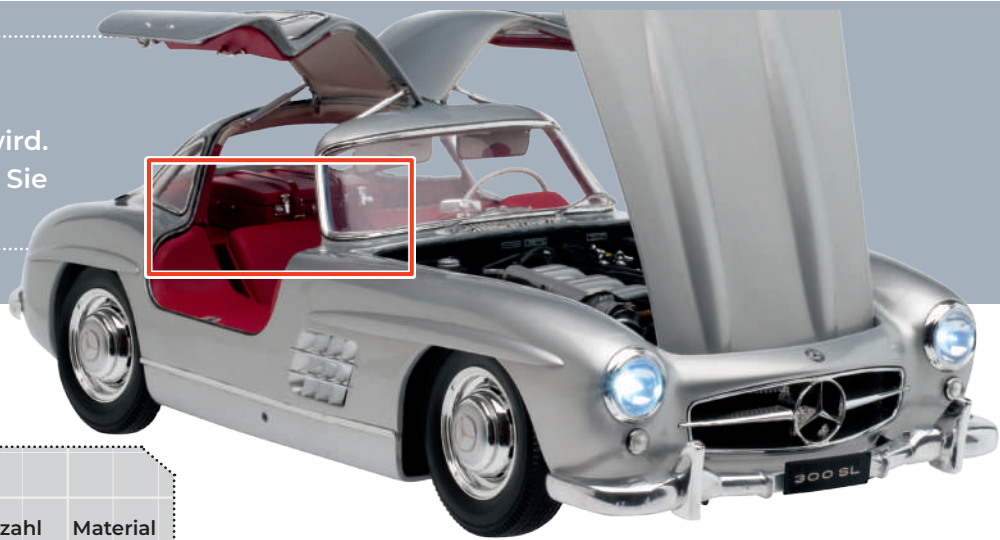

BENÖTIGTE TEILE

Nummer	Name	Anzahl	Material
46A	Großer Koffer	1	ABS
46B	Deckel des großen Koffers	1	ABS
46C	Kofferscharnier	3	ABS
46D	Schlossfalle des Koffers (rechts)	1	ABS
46E	Schlossfalle des Koffers (links)	1	ABS
46F	Schlossschnalle des Koffers	2	ABS
46G	Befestigungsteil für den Kofferhandgriff	2	PVC
46H	Handgriff des Koffers	1	ABS
46I	Kofferschloss	2	ABS
SP	Schrauben 1.5 x 3 mm	6+ 2*	Eisen

* Ersatzschrauben inbegriffen

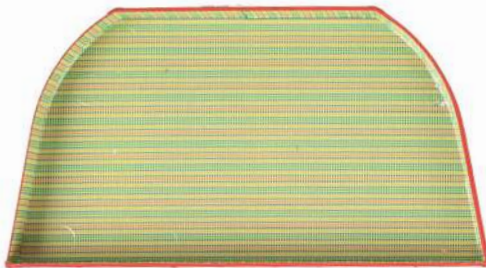

46A

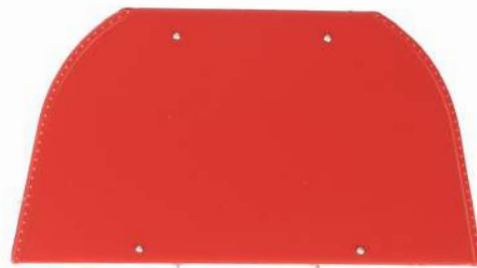

46B



46C



46D 46E



46F



46G



46H



46I



SP

01 ANBRINGEN DER SCHLOSSFALLEN

■ Richten Sie die rechte **46D** und die linke Schlossfalle **46E** an dem großen Koffer aus **46A**. Geben Sie eine kleine Menge Sekundenkleber auf jede Schlossfalle und bringen Sie die Teile dann an der jeweils vorgesehenen Stelle an (Abbildung 1).



Abb. 1



Mithilfe eines Cocktailspießes lässt sich der Kleber auf kleine Teile präziser auftragen.

02 ANBRINGEN DES KOFFERHANDGRIFFS

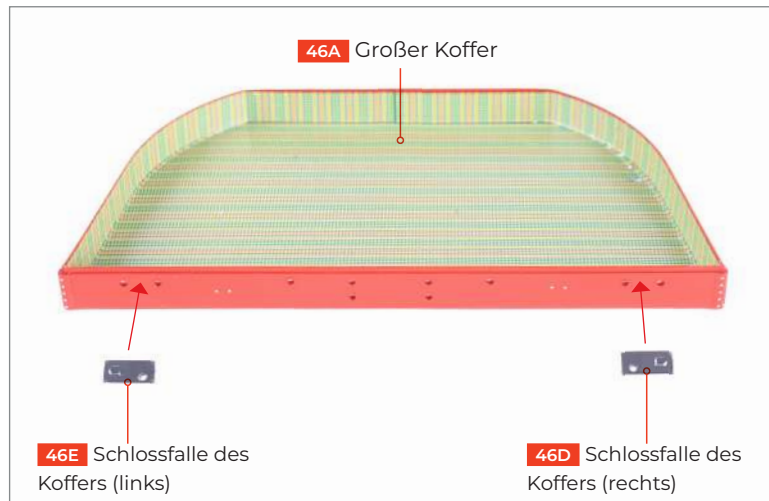
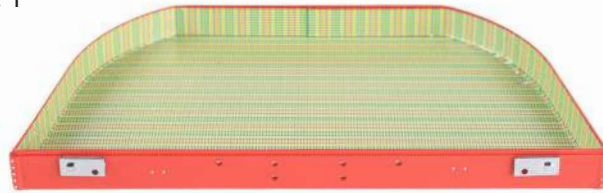
■ Positionieren Sie dann den Handgriff des Koffers **46H** zwischen den vier Löchern in der Koffermitte. Vergewissern Sie sich, dass sich der Handgriff nach außen wölbt und fixieren Sie ihn dann mit den Befestigungsteilen **46G** (Abbildung 1).



Abb. 1

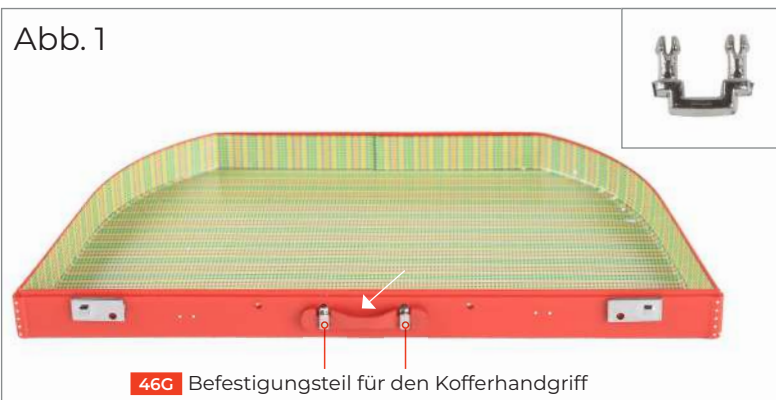

03 ANBRINGEN DER SCHLÖSSER

■ Bringen Sie die Schlösser **46I** mit einem kleinen Tropfen Sekundenkleber wie gezeigt an.



04 ANBRINGEN DES KOFFERDECKELS

■ Setzen Sie den Deckel **46B** auf den unteren Teil des großen Koffers **46A** und drücken Sie in an, bis er fest sitzt. Achten Sie auf die Aussparungen hinten am Koffer, wo Sie im nächsten Schritt die Scharniere anbringen (siehe Pfeile).

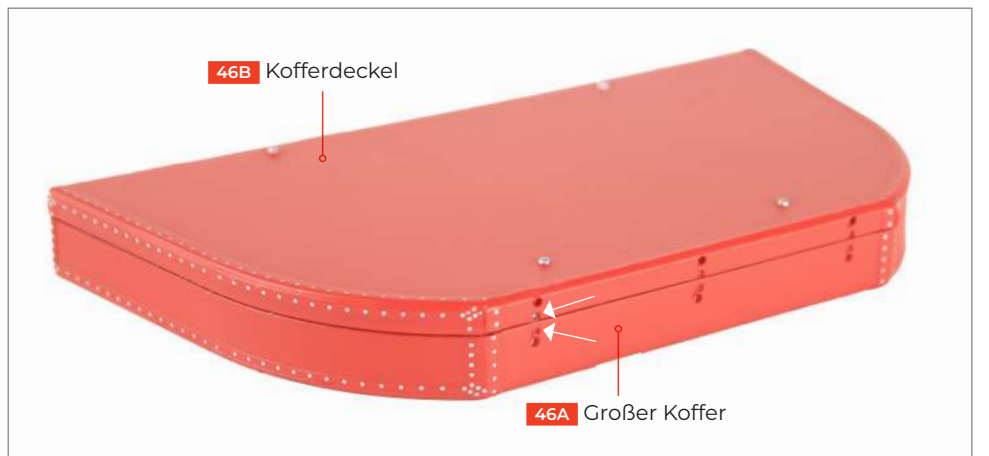

05 ANBRINGEN DER SCHARNIERE

■ Nehmen Sie die drei Kofferscharniere **46C** und suchen Sie die kleinen Stifte auf einer Seite (Abbildung 1). Der größere Stift führt in die Aussparung auf dem Deckel, der kleinere in die Aussparung auf dem Koffer. Positionieren Sie die Scharniere an den vorgesehenen Stellen und befestigen Sie sie dann mit jeweils zwei SP-Schrauben.

Abb. 1

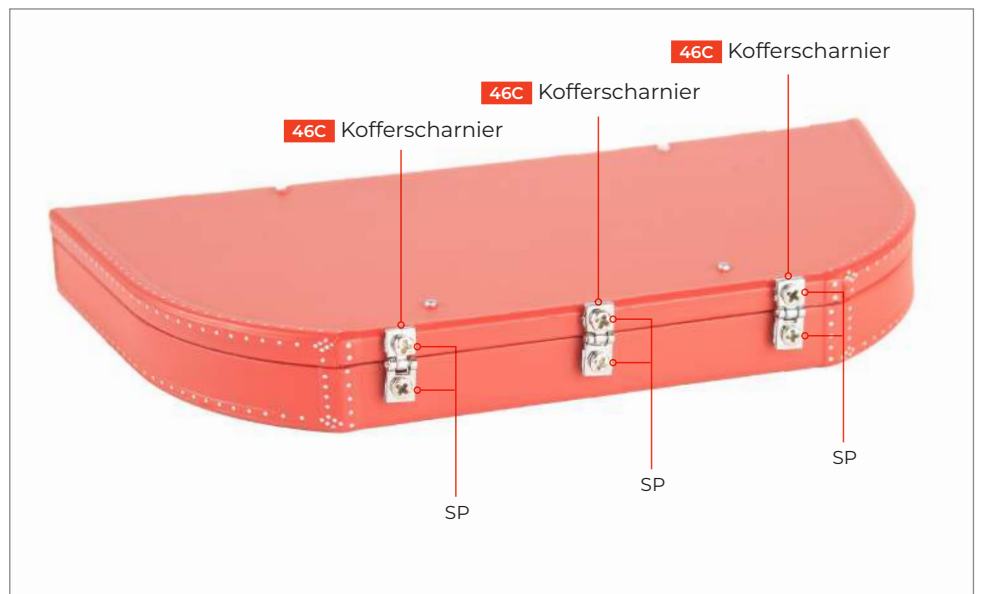

06 ANBRINGEN DER SCHLOSSSCHNALLEN

■ Nehmen Sie die Schlossschnallen **46F** und geben Sie ein klein wenig Sekundenkleber auf die beiden Stifte einer der Schnallen. Geben Sie keinen Kleber auf den kleineren Stift (Abbildung 1). Drücken Sie die großen Stifte in die beiden Löcher im Kofferdeckel und den kleineren Stift in die linke Schlossfalle **46E** (Abbildung 2). Gehen Sie ebenso mit der zweiten Schnalle auf der gegenüberliegenden Seite des Koffers vor.

Abb. 1



Abb. 2

46E Schlossfalle des Koffers (links)

46F Schlossschnalle des Koffers



46F Schlossschnalle des Koffers

46F Schlossschnalle des Koffers

BAUPHASE 47: DIE KOFFER

Bauen Sie den kleinen Koffer zusammen und fixieren Sie die Koffer an den vorgesehenen Stellen mit den zuvor zusammengebauten Gurten. Befestigen Sie dann den hinteren Verankerungsrahmen an der vorgesehenen Stelle.

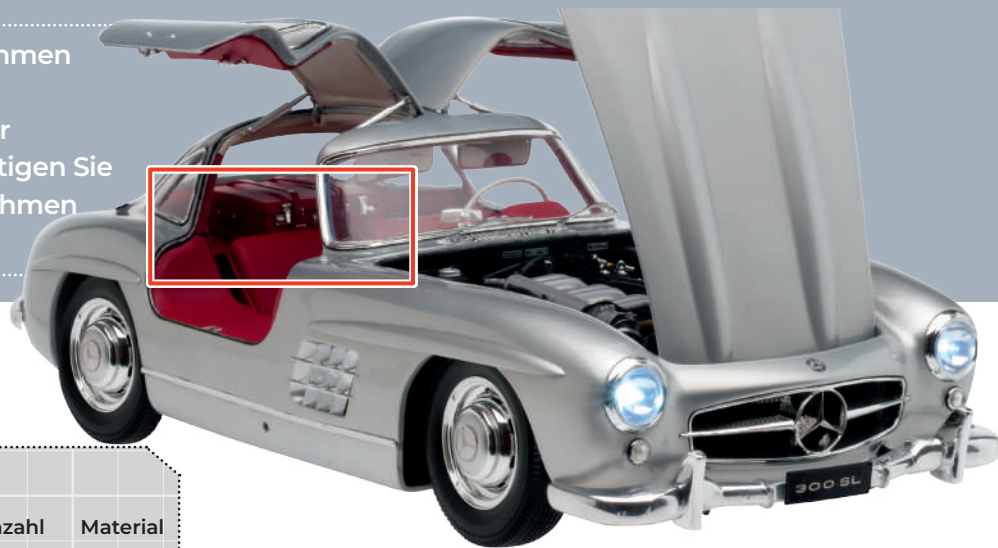

BENÖTIGTE TEILE

Nummer	Name	Anzahl	Material
47A	Kleiner Koffer	1	ABS
47B	Deckel des kleinen Koffers	1	ABS
47C	Schlossfalle des Koffers (rechts)	1	ABS
47D	Schlossfalle des Koffers (links)	1	ABS
47E	Kofferscharnier	3	ABS
47F	Befestigungsteil für den Kofferhandgriff	2	ABS
47G	Schlossschnalle des Koffers	2	PVC
47H	Handgriff des Koffers	1	ABS
47I	Kofferschloss	2	ABS
SP	Schrauben 1.5 x 3 mm	6+ 2*	Eisen

* Ersatzschrauben inbegriffen



47A



47B



47C



47D



47E



47F



47G



47H



47I



SP

01 ANBRINGEN DER SCHLOSSFALLEN

■ Richten Sie die rechte **47C** und die linke Schlossfalle **47D** auf dem kleinen Koffer aus **47A**. Geben Sie eine kleine Menge Sekundenkleber auf jede Schlossfalle und bringen Sie die Teile dann an der jeweils vorgesehenen Stelle an (Abbildung 1).



02 ANBRINGEN DES KOFFERHANDGRIFFS

■ Setzen Sie nun den Kofferhandgriff **46H** zwischen die vier Löcher in der Mitte des Koffers auf und befestigen Sie ihn, indem Sie die Befestigungsteile eindrücken **47F**.



03 ANBRINGEN DER SCHLÖSSER

■ Bringen Sie die Schlösser **47I** mit einem kleinen Tropfen Sekundenkleber wie gezeigt an.

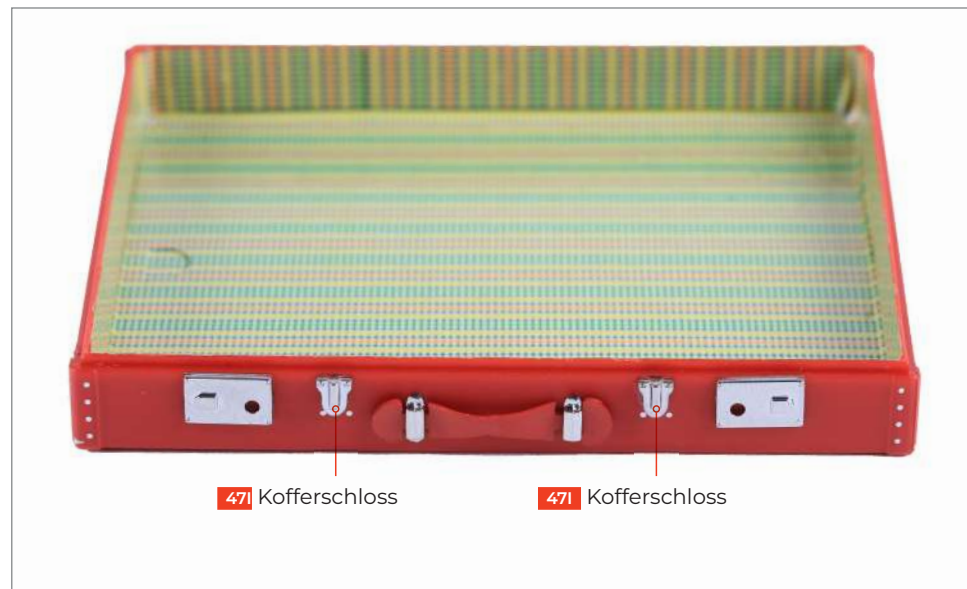

04 ANBRINGEN DES KOFFERDECKELS

■ Setzen Sie den Deckel **47B** auf den unteren Teil des kleinen Koffers **47A** und drücken Sie ihn an, bis er fest sitzt.

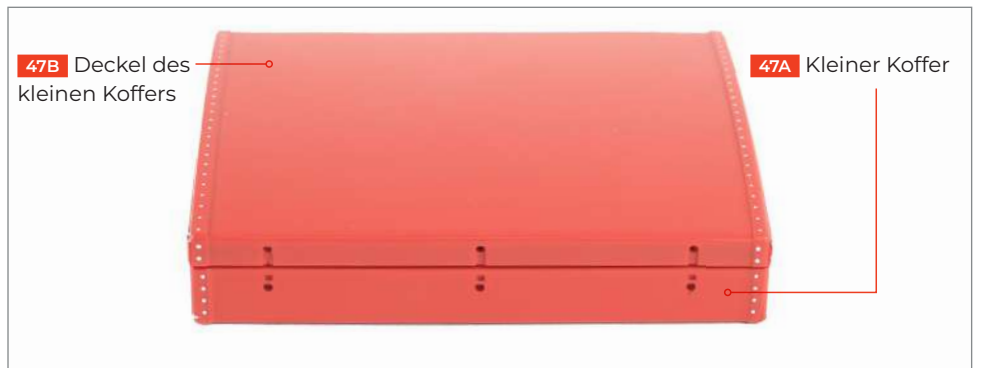

05 ANBRINGEN DER SCHLÖSSER

■ Nehmen Sie die drei Kofferscharniere **47E** und suchen Sie die kleinen Stifte auf einer Seite (Abbildung 1). Der größere Stift führt in die Aussparung auf dem Deckel, der kleinere in die Aussparung auf dem Koffer. Positionieren Sie die Scharnieren an den vorgesehenen Stellen und befestigen Sie sie dann mit jeweils zwei SP-Schrauben.

Abb. 1

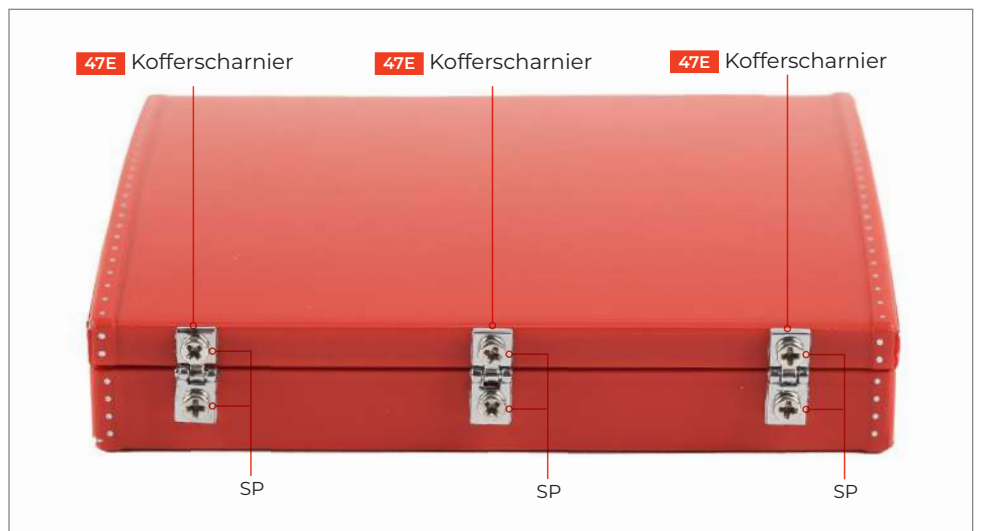

06 ANBRINGEN DER SCHLOSSSCHNALLEN

■ Nehmen Sie die Schlossschnallen **47G** und geben Sie ein klein wenig Sekundenkleber auf die beiden Stifte einer der Schnallen. Geben Sie keinen Kleber auf den kleineren Stift. Drücken Sie die großen Stifte in den Kofferdeckel und die kleineren in die linke **47D** und rechte Schlossfalle **47C**, siehe Abbildung.



01 VERSTAUEN DER BEIDEN KOFFER

Legen Sie die beiden Spanngurte **45A** samt der hinteren Schutzstange **45A**, wie gezeigt, über die beiden Vordersitze. Dann platzieren Sie den großen Koffer **46A**, wie im Bild zu sehen, auf der Bodengruppe **36A**. Darüber verstauen Sie den kleinen Koffer **47A**. Die Griffe beider Koffer sollen nach vorne weisen (siehe Abb. 1).



Abb. 1



Achten Sie während der folgenden Bauphasen darauf, dass die Koffer nicht verrutschen.

02 ANBRINGEN DER HINTEREN SCHUTZSTANGE

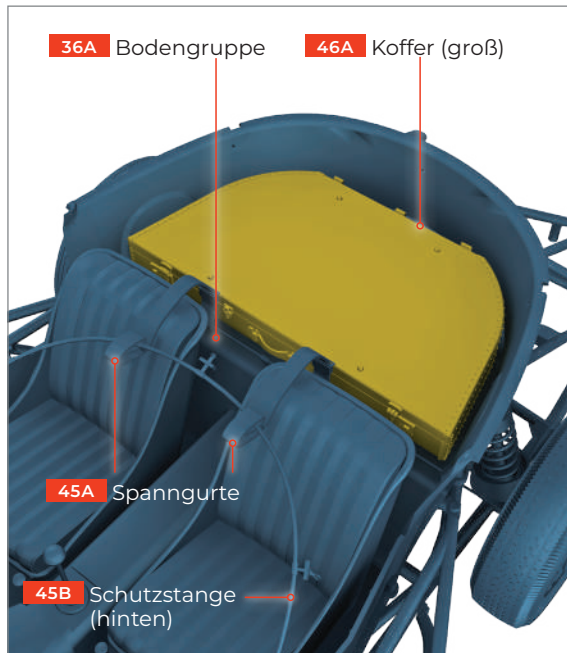
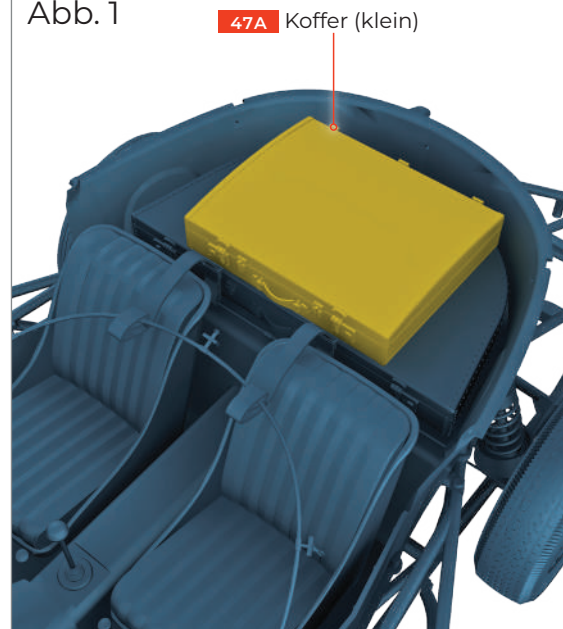
Legen Sie nun die Spanngurte **45A**, wie abgebildet, über den kleinen Koffer, und positionieren Sie die hintere Schutzstange **45B**, wie in der Abbildung zu sehen, an der hinteren Verkleidung **43A**. Um die Stange zu fixieren, drücken Sie die Stifte am Ende der vier Stützen in die entsprechenden Bohrungen in der hinteren Verkleidung **43A**.

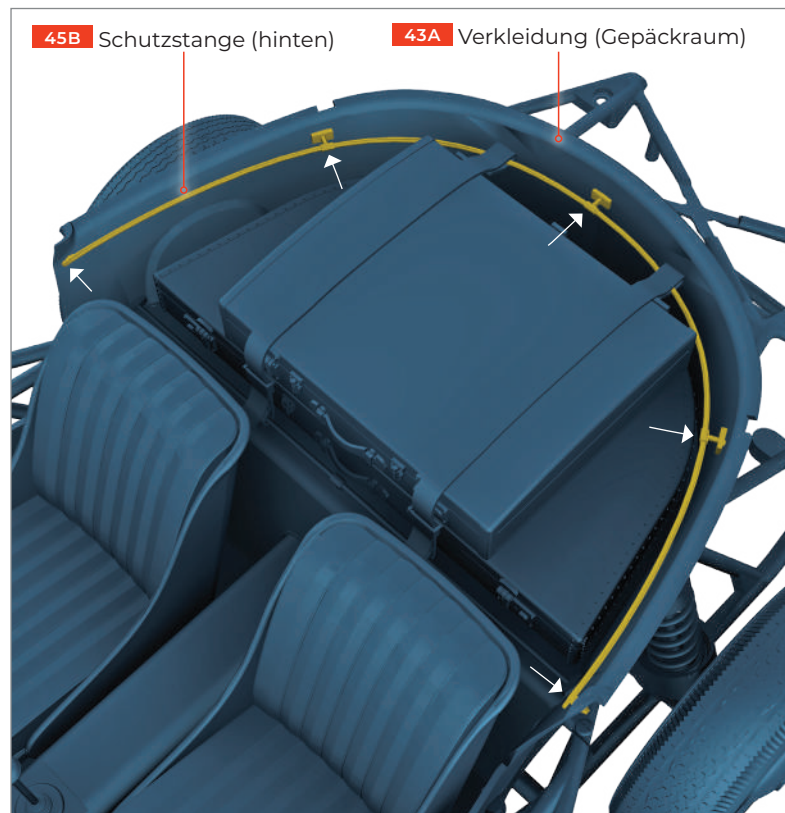

BAUPHASE 48: DAS SCHALTBRETT

Sie montieren den Rückspiegel und den Aschenbecher.



FARB_CODIERUNG

Die farbliche Kennzeichnung der Bauteile zeigt, wie diese zu montieren sind.

ROT kennzeichnet Schrauben und korrekte Positionierung.

GELB kennzeichnet neue Bauteile.

GRAUBLAU kennzeichnet Baugruppen, auf denen neue Teile zu montieren sind.

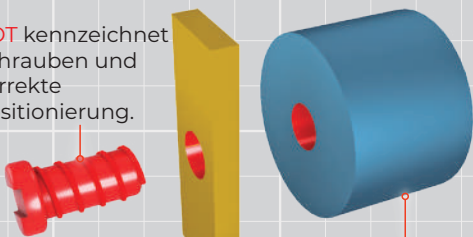

BENÖTIGTE TEILE

Nummer	Name	Anzahl	Material
48A	Schalbrett	1	ABS
48B	Aschenbecher	1	ABS
48C	Spiegelfuß	1	ABS
48D	Rückspiegel	1	ABS
DP	M1,7 × 3 × 4,5-mm-Schraube	1 + 1*	Metall
HP	M2,0 × 4-mm-Schraube	1 + 1*	Metall

*inklusive Ersatz

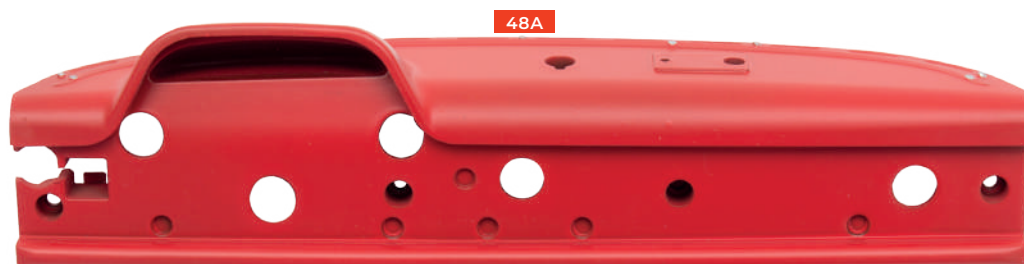

01 EINSETZEN DES ASCHENBECHERS

Platzieren Sie den Aschenbecher **48B**, wie gezeigt, auf dem Schaltbrett **48A**. Fixieren Sie den Aschenbecher dort mithilfe einer **DP**-Schraube.

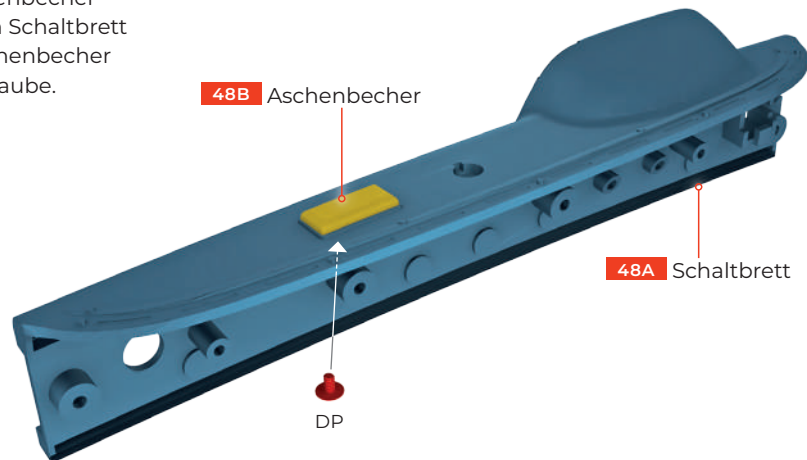

02 MONTAGE DES SPIEGELFUßES

Stecken Sie den Spiegelfuß **48C**, wie im Bild zu sehen, in die Bohrung im Zentrum des Schaltbretts **48A**. Verschrauben Sie dieses Bauteil mithilfe einer **HP**-Schraube von unten am Schaltbrett.

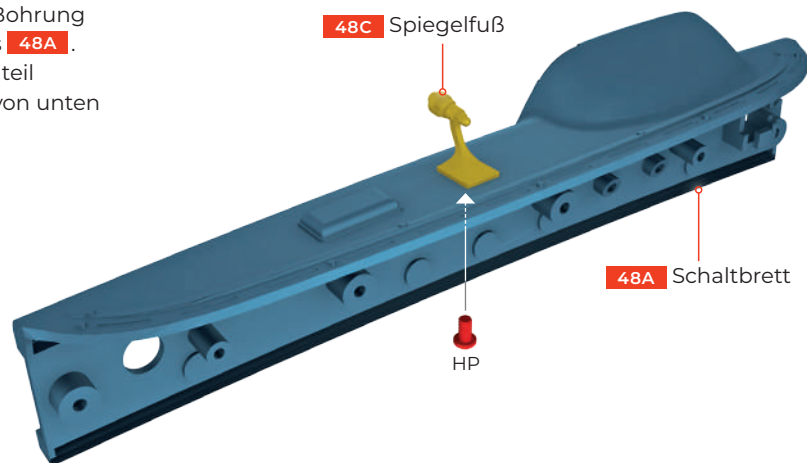

03 ANBRINGEN DES RÜCKSPIEGELS

Bitte beachten Sie den TIPP. Drücken Sie den Rückspiegel **48D** auf den halbrunden Einsatz am oberen Ende des Spiegelfußes **48C**. Drehen Sie den Spiegel leicht in Richtung der Position des Fahrers.

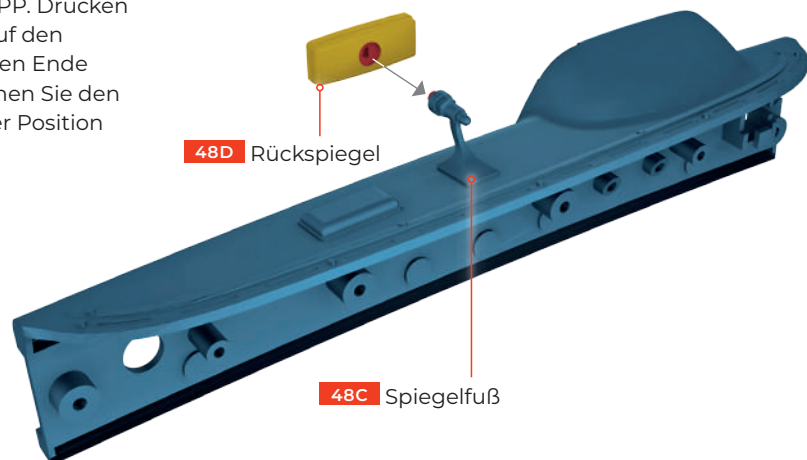

TIPP

Der Spiegelfuß kann leicht abbrechen. Gehen Sie daher während der Montage und beim Anbringen des Rückspiegels mit großer Vorsicht zu Werke. Verstauen Sie die Baugruppe im Anschluss sehr sorgfältig. Alternativ können Sie auch auf das Anbringen des Spiegels verzichten und ihn erst später montieren.

BAUPHASE 49: DIE SCHALTER UND KABEL

Sie montieren den Ein-/Ausschalter am Armaturenbrett. Im Anschluss setzen Sie den Tachometer und den Drehzahlmesser ein, befestigen den Schalter für das Armaturenbrett und fixieren die Baugruppe am Schaltbrett. Danach folgt die Montage des Lenkstocks.

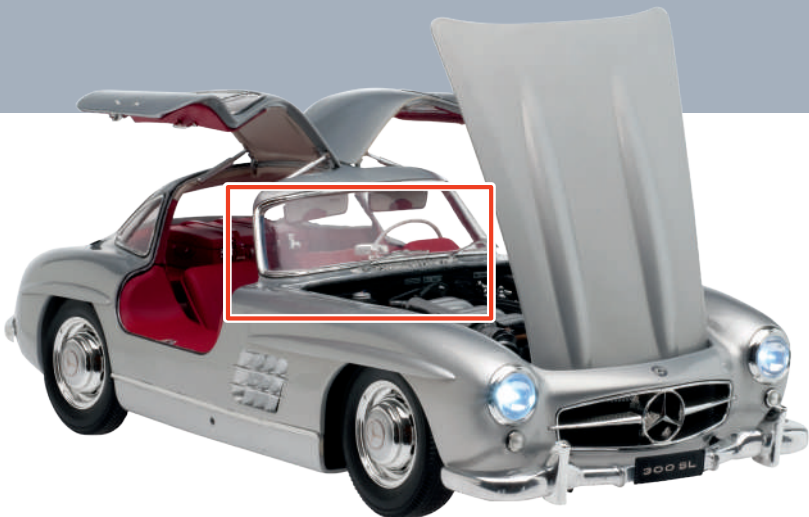

BENÖTIGTE TEILE

Nummer	Name	Anzahl	Material
49A	Ein-/Ausschalter mit Kabel	1	verschiedene
49B	Schalter (Armaturenbrett)	1	ABS
EP	M1,7 × 4-mm-Schraube	4+2*	Metall
MP	M2,3 × 4-mm-Schraube	2+1*	Metall

*inklusive Ersatz

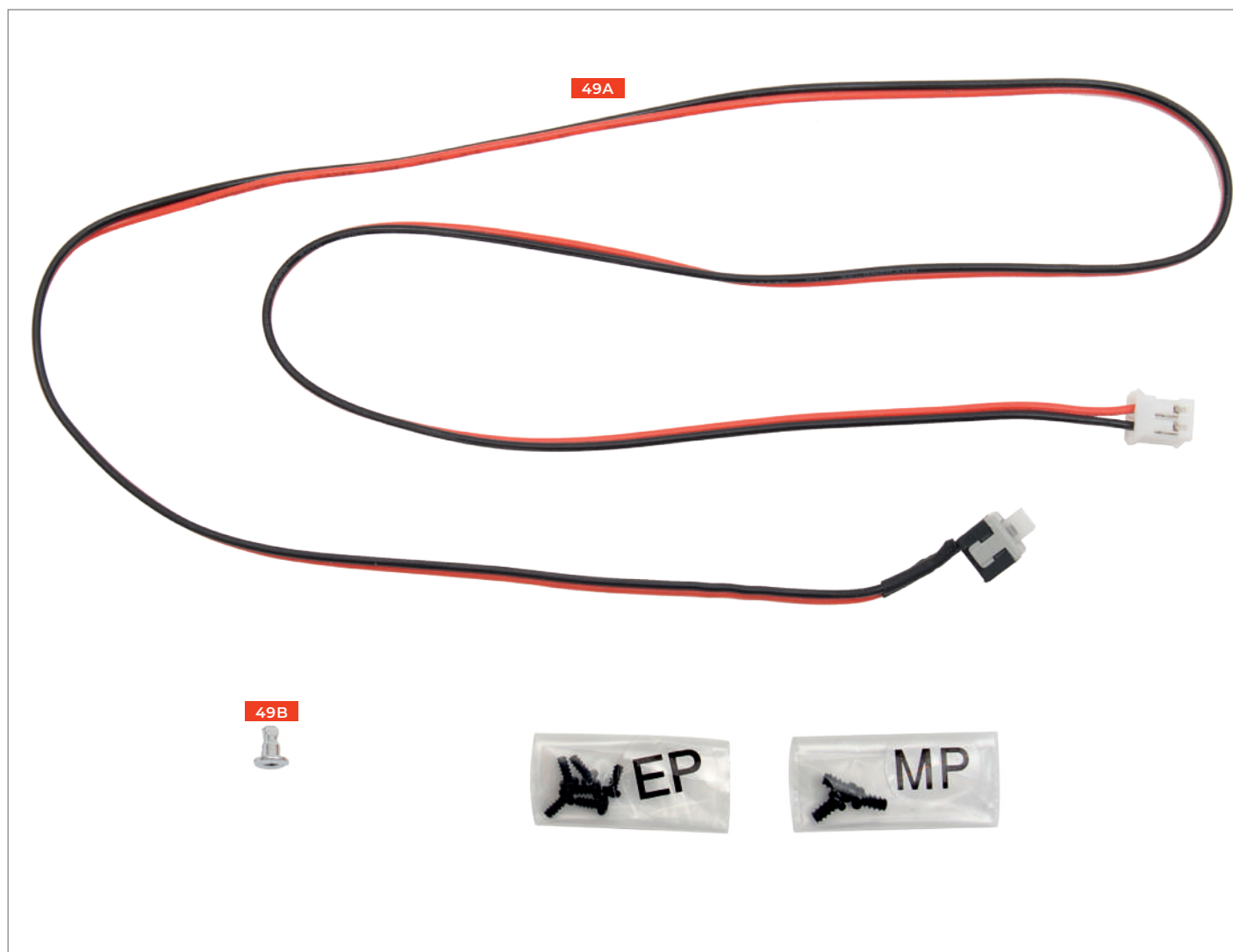

01 MONTAGE DES EIN-/AUSSCHALTERS

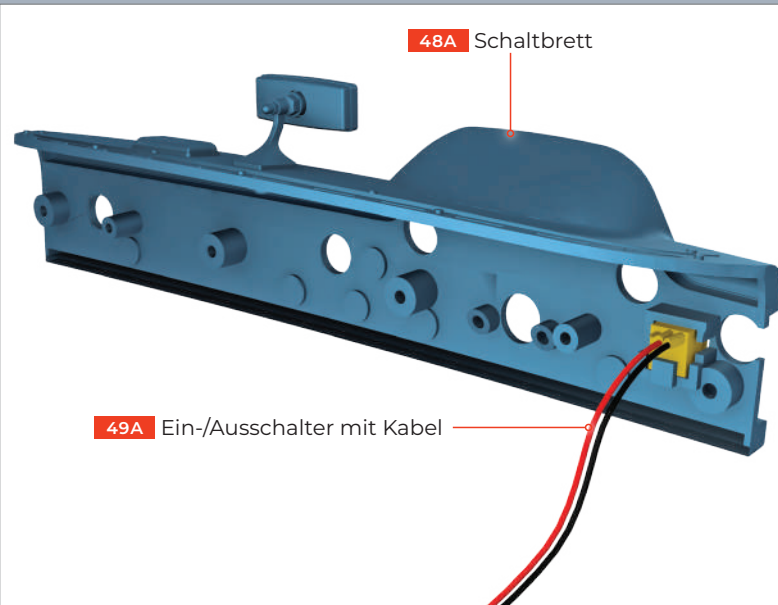

FARBCODIERUNG

Die farbliche Kennzeichnung der Bauteile zeigt, wie diese zu montieren sind.

ROT kennzeichnet Schrauben und korrekte Positionierung.



GELB kennzeichnet neue Bauteile.

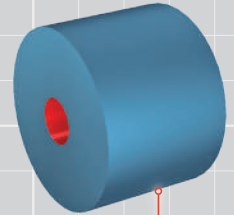

GRAUBLAU kennzeichnet Baugruppen, auf denen neue Teile zu montieren sind.

Den Ein-/Ausschalter **49A**, wie gezeigt, auf der linken Seite des Schaltbretts **48A** einsetzen. Achtung: Das Kabel muss sich an der Rückseite des Schaltbretts befinden.

02 EINSETZEN VON TACHOMETER UND DREHZAHLMESSE

Sie nehmen den Tachometer & Drehzahlmesser **03D** sowie das Armaturenbrett **03A** aus Bauphase 3 zur Hand. Drücken Sie die Anzeigen, wie gezeigt, von hinten in die entsprechenden Aussparungen im Armaturenbrett. Die Anzeigen lassen sich nur auf eine Art einsetzen, sodass die Skalen automatisch korrekt ausgerichtet sind.

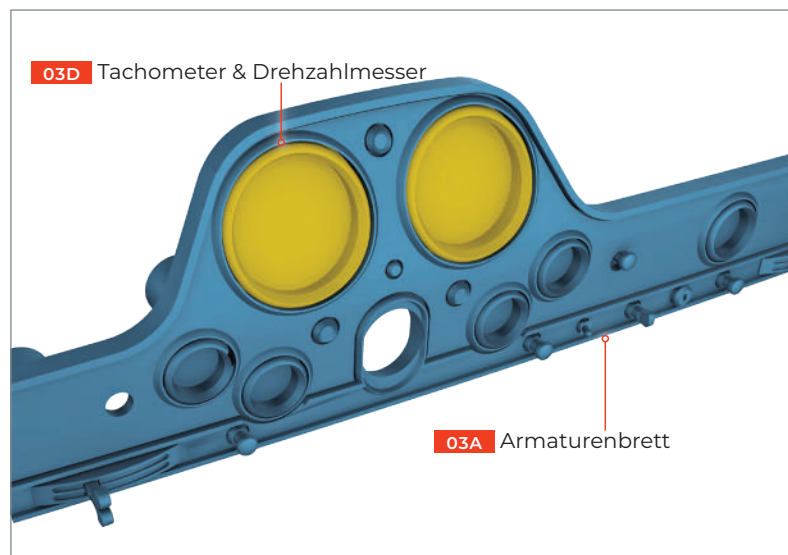

Achten Sie während der Montage darauf, dass der Rückspiegel keinen Schaden nimmt.

03 DEN SCHALTER AM ARMATURENBRETT BEFESTIGEN

Den Schalter **49B** stecken Sie, wie im Bild zu sehen, von hinten durch die kleine Bohrung auf der linken Seite des Armaturenbretts **03A**. Der Kragen des Schalters soll sich an der Rückseite des Armaturenbretts befinden.

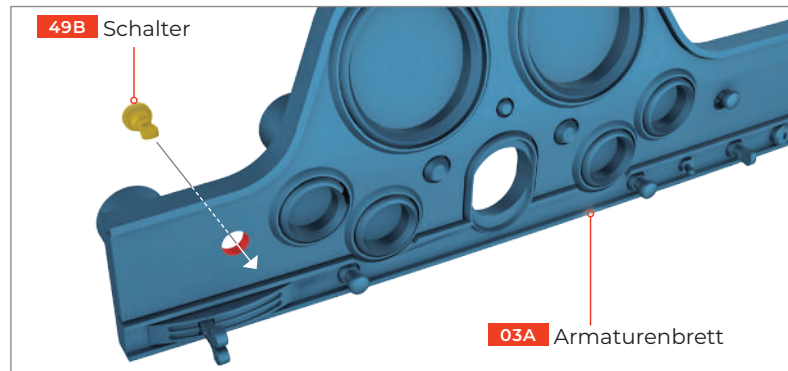

04 DAS ARMATURENBRETT AUF DEM SCHALTBRETT MONTIEREN

Positionieren Sie das Armaturenbrett **03A**, wie gezeigt, an der Vorderseite des Schaltbretts **48A**. Prüfen Sie, ob der Kragen des Schalters **49B** präzise auf dem Knebel des Ein-/Ausschalters **49A** sitzt. Dann drehen Sie vier **EP**-Schrauben in die Rückseite des Schaltbretts. Abb. 1 zeigt, wo diese eingesetzt werden. Drücken Sie auf den Schalter, um zu prüfen, ob sich dieser korrekt betätigen lässt (siehe Abb. 2).



Abb. 1



Abb. 2

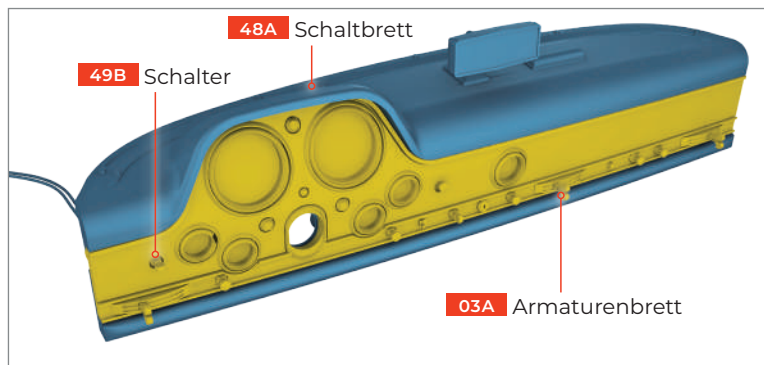

05 EINBAU DES LENKSTOCKS

Nehmen Sie die Lenksäule **03F** zur Hand, die Sie mit Bauphase 03 erhalten haben, und platzieren Sie diese, wie abgebildet, in der Bohrung unterhalb von Tacho und Drehzahlmesser im Schaltbrett **48A**. Die abgeflachte Seite des Bauteils soll nach unten weisen, und die beiden kleinen Bohrungen deckungsgleich auf den Ansätzen auf der Rückseite des Schaltbretts zu liegen kommen. Verschrauben Sie das Bauteil von hinten mit zwei **MP**-Schrauben (Abb. 1).

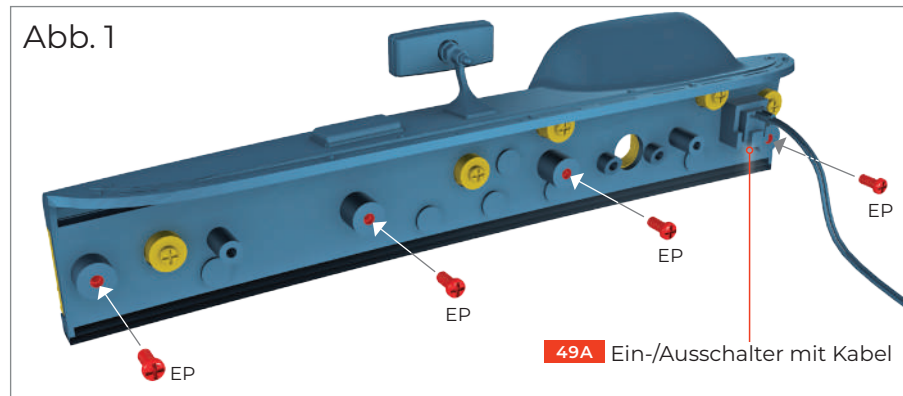
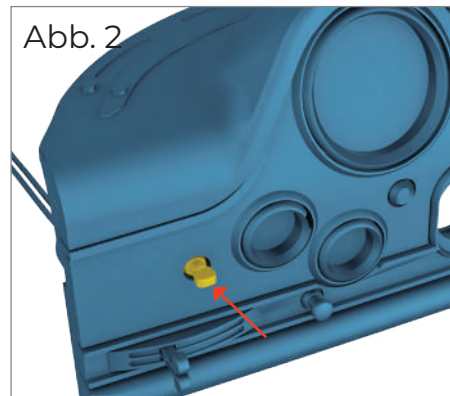

Abb. 1

06 DIE HEBEL FÜR BLINKER UND SCHEIBENWISCHER

Nun benötigen Sie die Hebel für Blinker und Scheibenwischer **03C** aus Bauphase 03. Platzieren Sie diese, wie gezeigt, auf dem Schaft der Lenksäule **03F**.

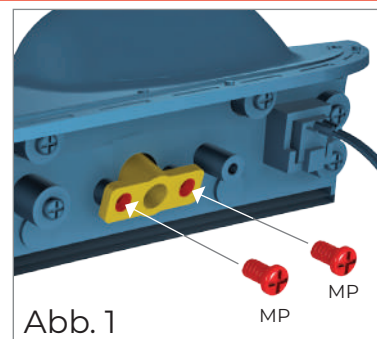
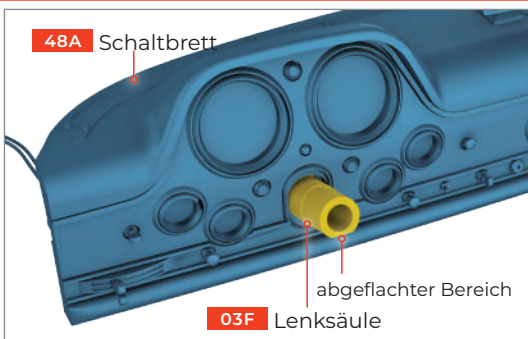
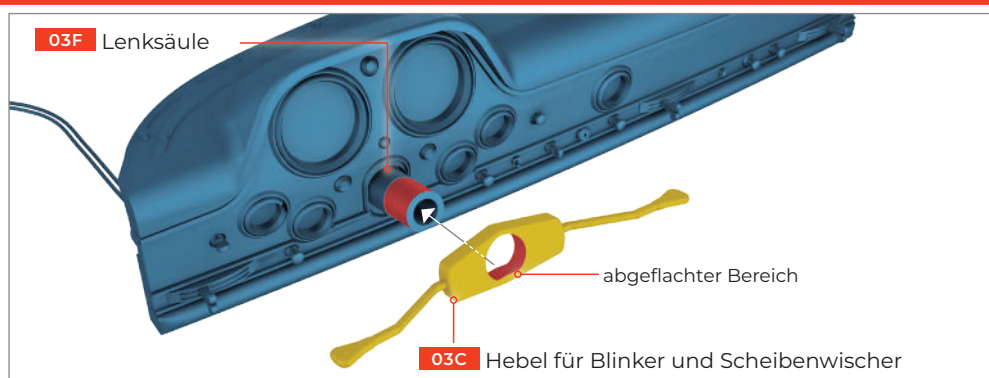

In den folgenden beiden Bauphasen geht es weiter mit der Montage des Schaltbretts und seiner Verkabelung. Danach montieren Sie das Lenkrad.



BAUPHASE 50: DIE RAHMENQUERVERSTREBUNG

Sie befestigen den Rahmenquerverband, montieren beide Streben und das Schaltbrett auf dem Hauptrahmen und befestigen das Lenkrad samt Lenkspindelrohr.

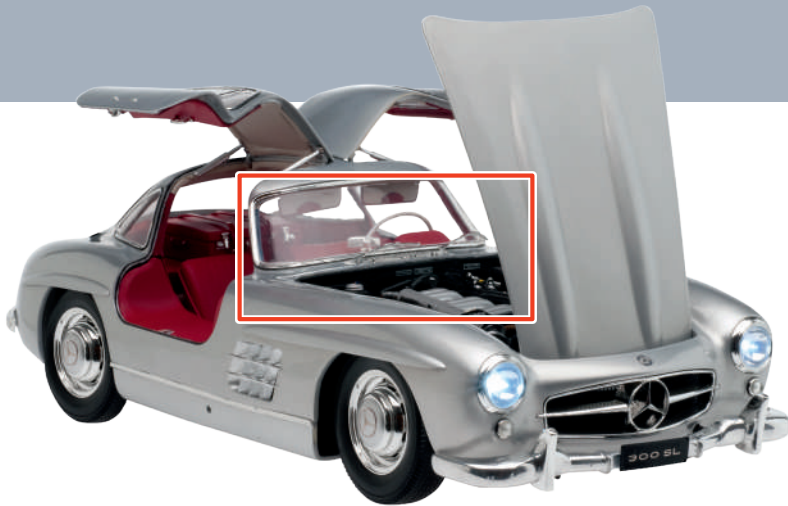

BENÖTIGTE TEILE

Nummer	Name	Anzahl	Material
50A	Rahmenquerverband (Armaturen)	1	Zink
50B	Linke Armaturenstrebe	1	Zink
50C	Rechte Armaturenstrebe	1	Zink
50D	Lenkspindelrohr	1	Zink
CM	M2,0 × 4-mm-Schraube	4 + 2*	Metall
EM	M2,0 × 5-mm-Schraube	1 + 1*	Metall
GM	M2,0 × 7-mm-Schraube	4 + 2*	Metall
VM	M1,7 × 3 × 4,5-mm-Schraube	1 + 1*	Metall
HP	M2,0 × 4-mm-Schraube	2 + 1*	Metall

* inklusive Ersatz



01 MONTAGE DES RAHMENQUERVERBANDS

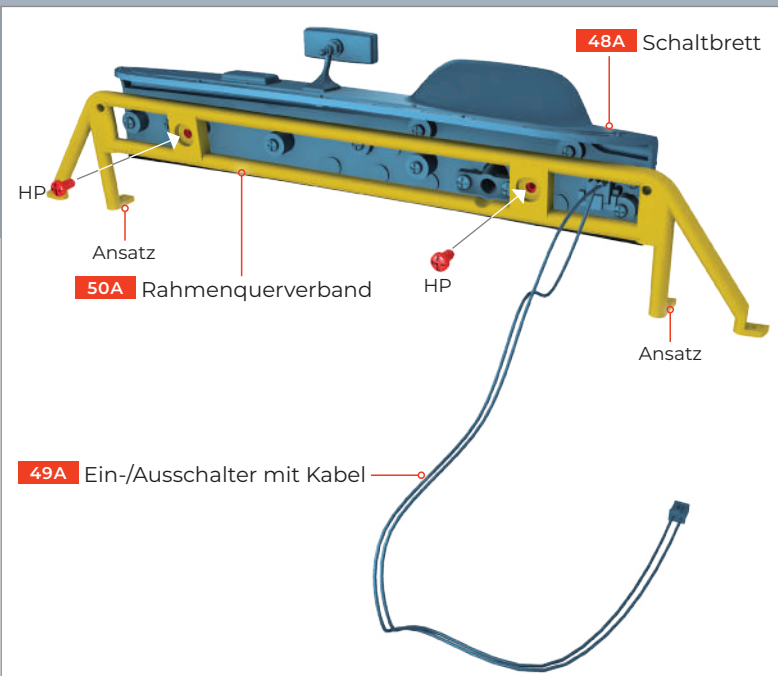

FARBCODIERUNG

Die farbliche Kennzeichnung der Bauteile zeigt, wie diese zu montieren sind.

ROT kennzeichnet Schrauben und korrekte Positionierung.



GELB kennzeichnet neue Bauteile.

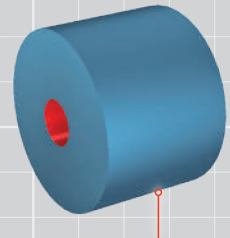

GRAUBLAU kennzeichnet Baugruppen, auf denen neue Teile zu montieren sind.

Positionieren Sie den Rahmenquerverband **50A** an der Rückseite des Schaltbretts **48A**. Die beiden Ansätze an der Unterseite des Rahmenquerverbands müssen zum Schaltbrett weisen, und das Kabel des Ein-/Ausschalters **49A** darf nicht eingeklemmt werden. Verschrauben Sie beide Teile mit zwei **HP**-Schrauben.

Achten Sie während der Montage darauf, dass der Rückspiegel keinen Schaden nimmt.

02 EINSETZEN DES LENKSPINDELROHRS

Nehmen Sie Ihr Modell zur Hand, und schieben Sie das abgewinkelte Ende des Lenkspindelrohrs **50D**, wie gezeigt, unter der Stirnwand **30A** durch den Rahmenquerverband **17A** und von dort zu der u-förmigen Aufnahme auf der linken Seite des Hauptrahmens **14A**. Dort stecken Sie das Ende des Rohrs in den Kragen auf der linken Seite der Spurstange **20A**. Sichern Sie das Rohr, indem Sie eine **VM**-Schraube in sein unteres Ende drehen (siehe Abb. 1).

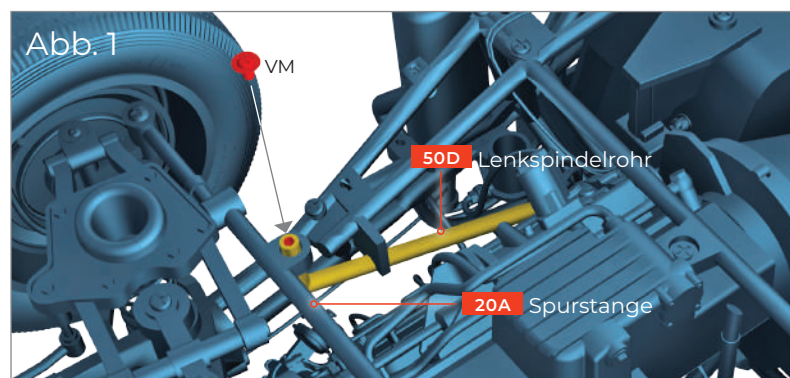
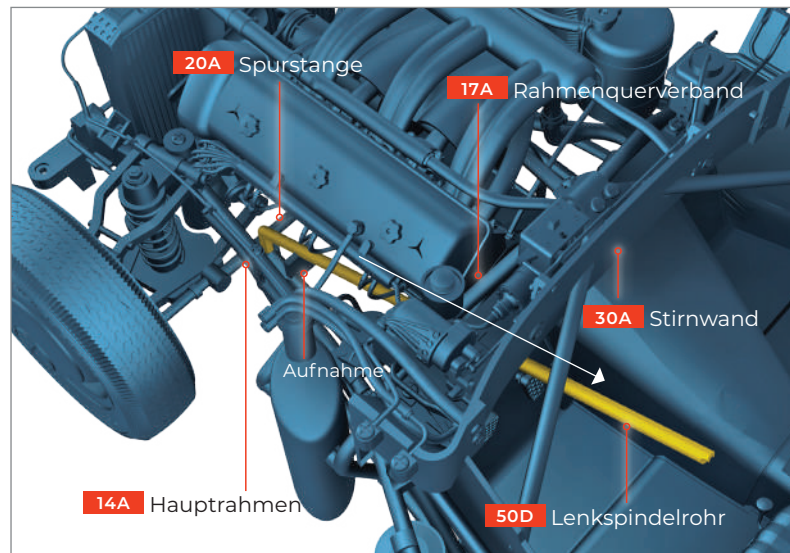

03 DAS KABEL DES EIN-/AUSSCHALTERS

Legen Sie das Schaltbrett, wie abgebildet, auf die Bodengruppe **36A**. Das lose Kabelende des Ein-/Ausschalters **49A** stecken Sie durch die rechteckige Öffnung links vorne in der Bodengruppe **36A** neben der Pedalhalterung **38E**. Lassen Sie das Kabel lose nach unten hängen – es wird im nächsten Schritt fixiert.

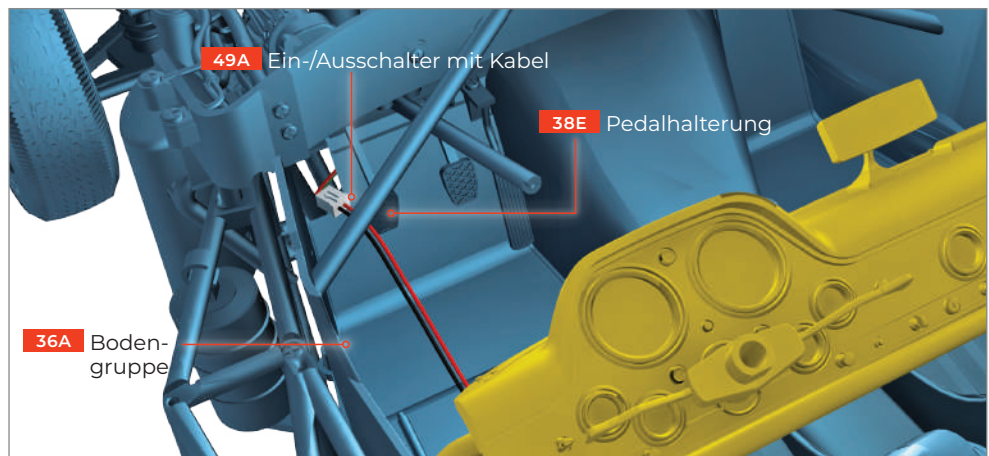

04 DAS SCHALTBRETT MIT DEM HAUPTTRAHMEN VERBINDEN

Platzieren Sie das Schaltbrett ca. 20 mm hinter der Stirnwand **30A**, und stecken Sie das Ende des Lenkspindelrohrs **50D** von hinten in die Baugruppe mit den Hebeln für Blinker und Scheibenwischer **03F**, sodass sein Ende gerade noch aus dem Bauteil herausragt. Dann setzen Sie den Rahmenquerverband **50A** behutsam auf dem linken **15A** und rechten Rahmen (1) **16A** ab, sodass die Bohrungen in den Enden des Querverbands über denen in beiden Rahmen zu liegen kommen. Verschrauben Sie nun das Schaltbrett von oben mit zwei **GM**-Schrauben und zwei **CM**-Schrauben (siehe Abb. 1).



Abb. 1



05 EINBAU DER LINKEN ARMATURENSTREBE

Sie nehmen die linke Armaturenstrebe **50B** zur Hand und schieben ihr flaches, abgewinkeltes Ende, wie gezeigt, in die rechteckige Öffnung links unten an der Stirnwand. Das andere Ende platzieren Sie, wie rechts zu sehen, auf der linken Seite des Rahmenquerverbands **50A** unmittelbar vor dem abgewinkelten Bereich. Fixieren Sie dieses Ende mit einer **GM**-Schraube. In das vordere Ende drehen Sie eine **CM**-Schraube.

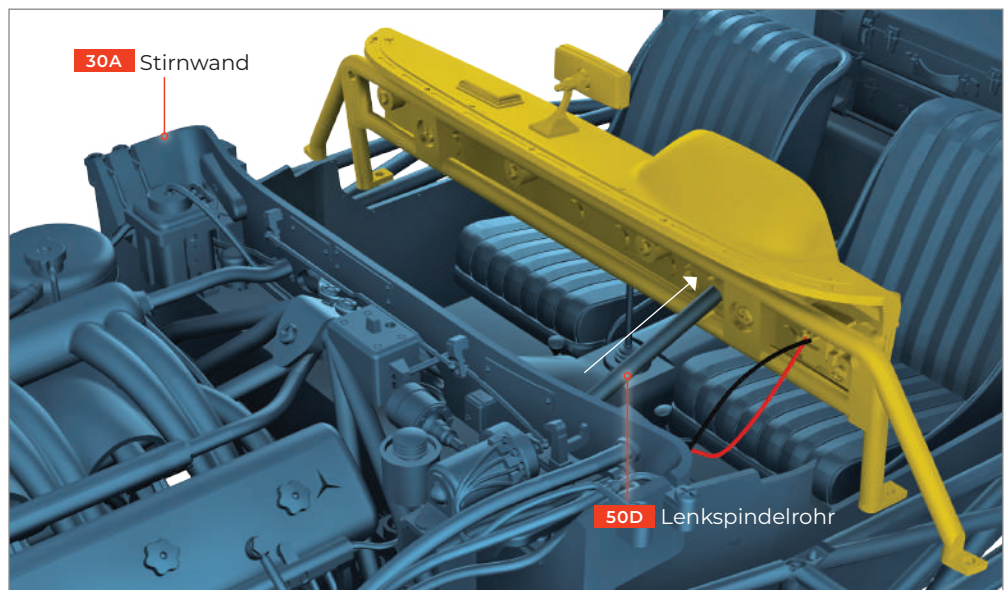
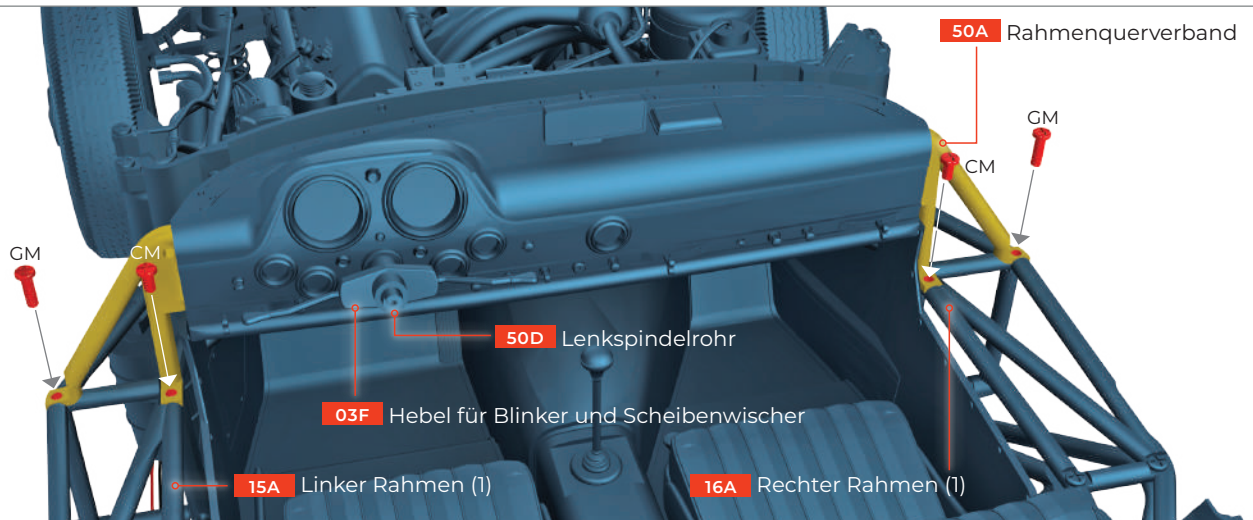
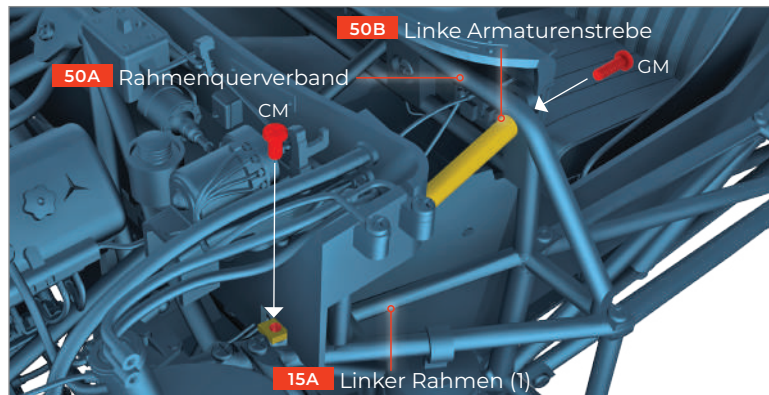

06 EINBAU DER RECHTEN ARMATURENSTREBE

Weiter geht es mit der rechten Armaturenstrebe **50C**. Schieben Sie ihr flaches, abgewinkeltes Ende durch die rechteckige Öffnung rechts unten an der Stirnwand. Das andere Ende platzieren Sie auf der rechten Seite des Rahmenquerverbands **50A** unmittelbar vor dem abgewinkelten Bereich. Fixieren Sie dieses Ende mit einer **GM**-Schraube, das andere mit einer **CM**-Schraube.

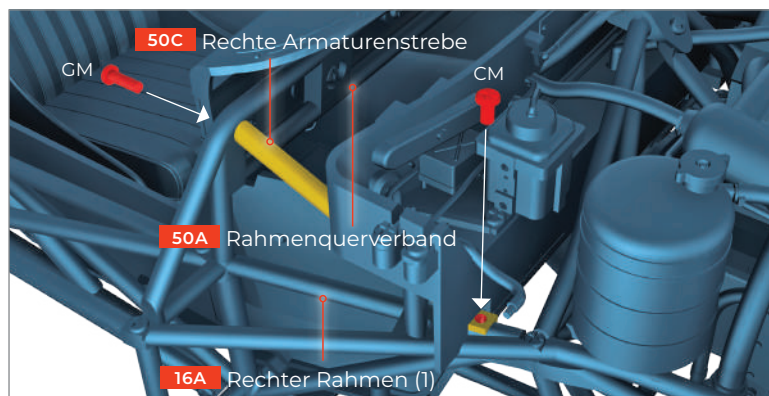

07 MONTAGE DES LENKRADS

Nehmen Sie das Lenkrad **03E**, und lösen Sie die Arretierung, indem Sie den Hebel nach oben drehen. Dann klappen Sie es nach unten, und legen so die Nabe frei. In ihr befindet sich eine Bohrung, dahinter ein Ansatz. Letzteren stecken Sie so auf das Ende des Lenkspindelrohrs **50D**, dass die Speichen des Lenkrads nach unten weisen. Verschrauben Sie das Lenkrad mit einer **EM**-Schraube (siehe Abb. 1). Dann klappen Sie das Lenkrad wieder hoch und arretieren es (siehe Abb. 2).



Abb. 1



Abb. 2

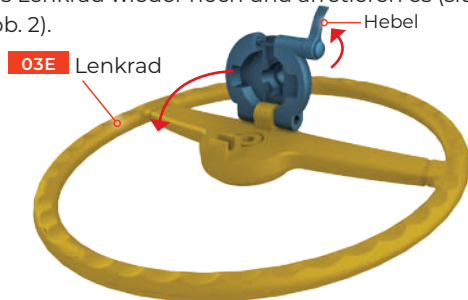

BAUPHASE 51: DIE STEUERPLATINE

Sie montieren die Steuerplatte für die Beleuchtung an der Unterseite der Bodengruppe und schließen die Kabel des Bremspedals und des Hauptschalters an.

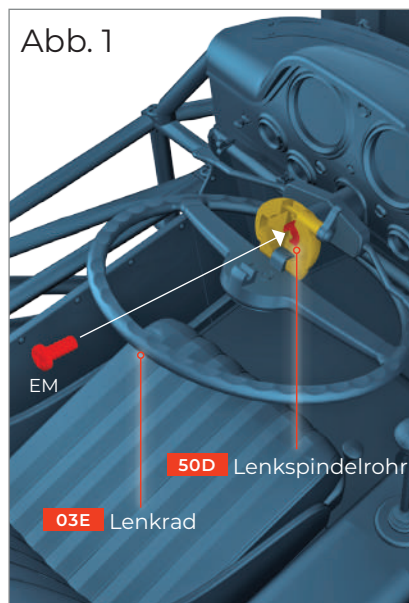
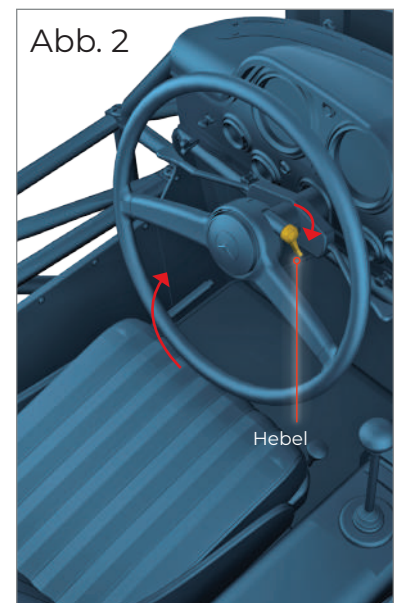

BENÖTIGTE TEILE

Nummer	Name	Anzahl	Material
51A	Steuerplatte	1	PCB
51B	Klemme (klein)	4	ABS
51C	Klemme (groß)	1	ABS
CM	M2,0 × 4-mm-Schraube	4 + 2*	Metall
OM	M2,3 × 5-mm-Schraube	1 + 1*	Metall
MP	M2,3 × 4-mm-Schraube	4 + 2*	Metall

* inklusive Ersatz



01 EINBAU DER STEUERPLATINE

Wenden Sie das Modell (Beachten Sie dazu den Hinweis auf Seite 5). Platzieren Sie die Steuerplatte **51A**, wie gezeigt, über den vier Schraubsockeln hinten an der Unterseite der Bodengruppe **36A**. Der vierpolige Stecksockel soll nach vorne weisen. Verschrauben Sie die Platine mit vier **MP**-Schrauben.

FARBCODIERUNG

Die farbliche Kennzeichnung der Bauteile zeigt, wie diese zu montieren sind.

ROT kennzeichnet Schrauben und korrekte Positionierung.



GELB kennzeichnet neue Bauteile.

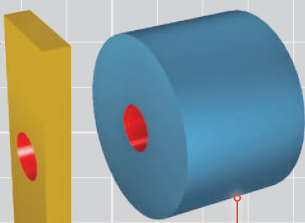

GRAUBLAU kennzeichnet Baugruppen, auf denen neue Teile zu montieren sind.

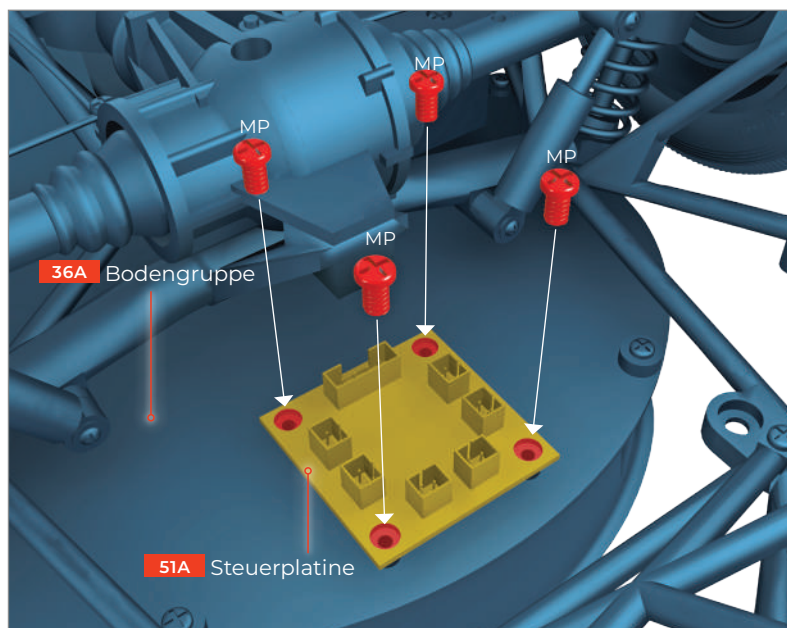

02 ANBRINGEN DER KLEINEN KLEMMEN

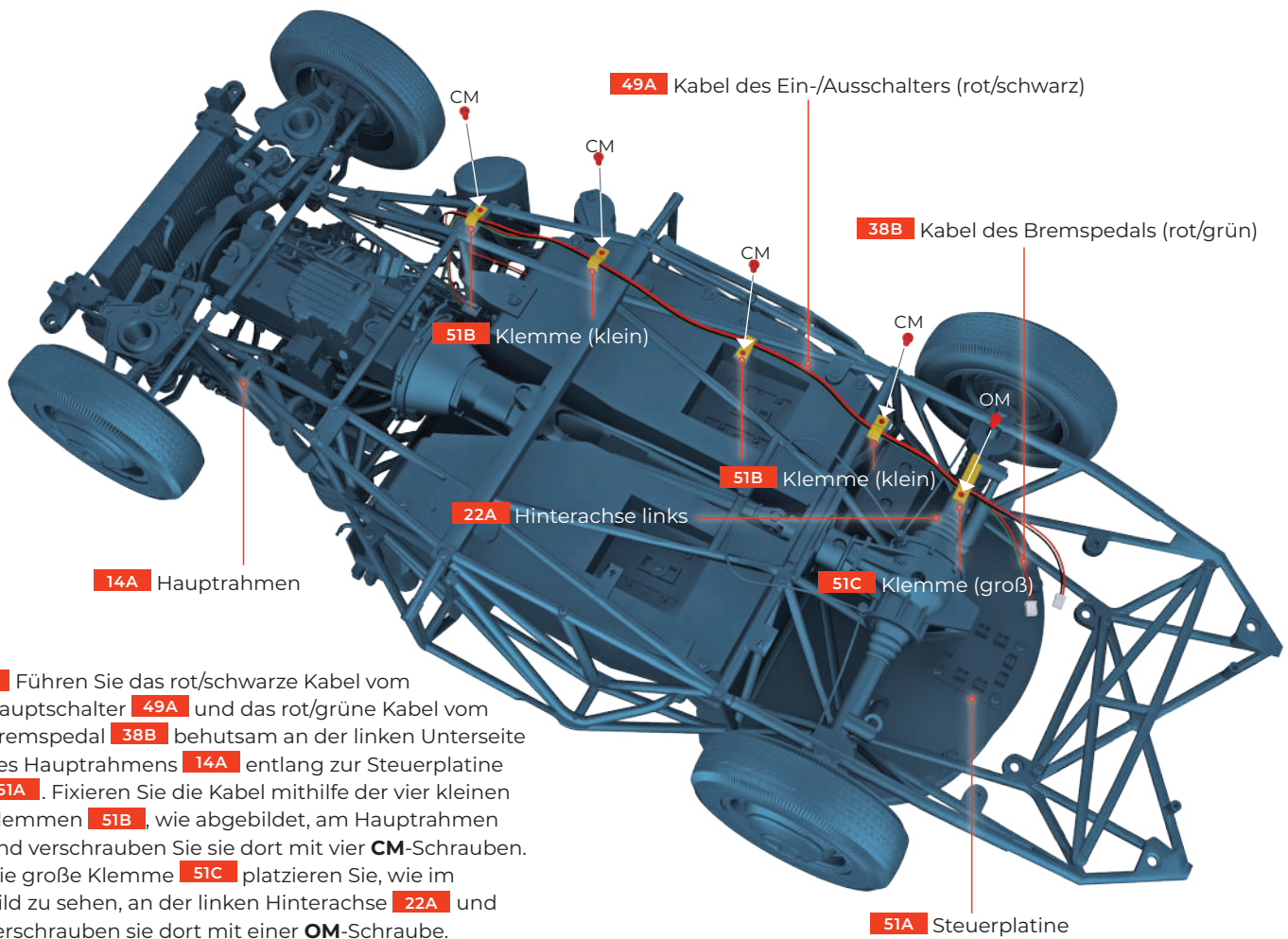

Führen Sie das rot/schwarze Kabel vom Hauptschalter **49A** und das rot/grüne Kabel vom Bremspedal **38B** behutsam an der linken Unterseite des Hauptrahmens **14A** entlang zur Steuerplatine **51A**. Fixieren Sie die Kabel mithilfe der vier kleinen Klemmen **51B**, wie abgebildet, am Haupttrahmen und verschrauben Sie sie dort mit vier **CM**-Schrauben. Die große Klemme **51C** platzieren Sie, wie im Bild zu sehen, an der linken Hinterachse **22A** und verschrauben sie dort mit einer **OM**-Schraube.

03 ANSCHLUSS DER KABEL

Sie stecken das rot/schwarze Kabel des Hauptschalters **49A** in den Sockel E der Steuerplatine **51A**. Dann platzieren Sie das rot/grüne Kabel vom Bremspedal **38B** in Sockel D.

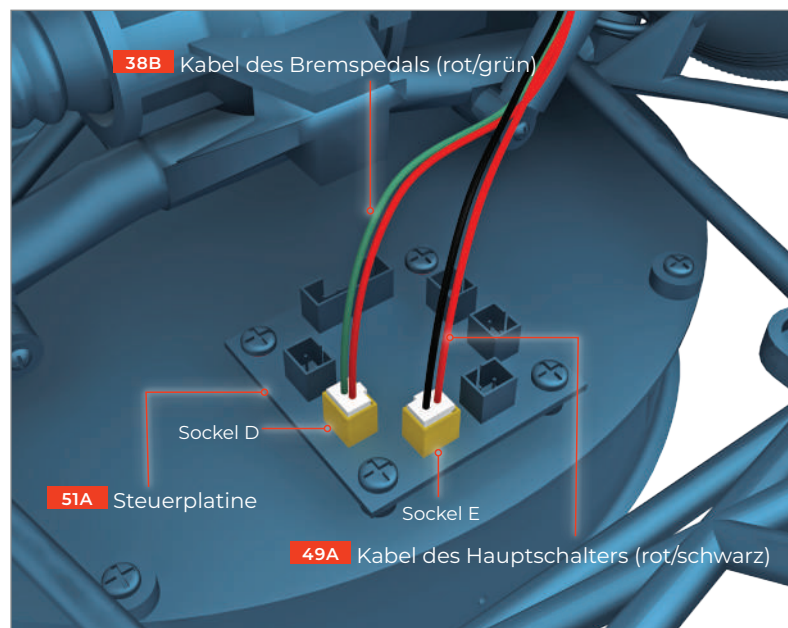

HINWEIS
Der Rückspiegel und das Lenkrad sind sehr empfindlich. Legen Sie das Modell nach dem Wenden auf keinen Fall auf diesen Bauteilen ab!

■ BAUPHASE 52: DAS DACH

Mit dieser Bauphase erhalten Sie das Dach für Ihren 300 SL. Die Scheiben folgen mit den nächsten Bauphasen. Verwahren Sie das Dach bis dahin sorgfältig.



BENÖTIGTE TEILE

Nummer	Name	Anzahl	Material
52A	Dach	1	Zink



Mit den Bauphasen 53–55 erhalten Sie die Windschutz- und die Heckscheibe sowie die beiden hinteren Dreiecksfenster.



■ BAUPHASE 53: DIE FRONTSCHIEBE

Mit dieser Bauphase erhalten Sie die Frontscheibe.
Verwahren Sie diese sorgfältig. Das Bauteil wird
in Bauphase 56 am Fahrzeug montiert.

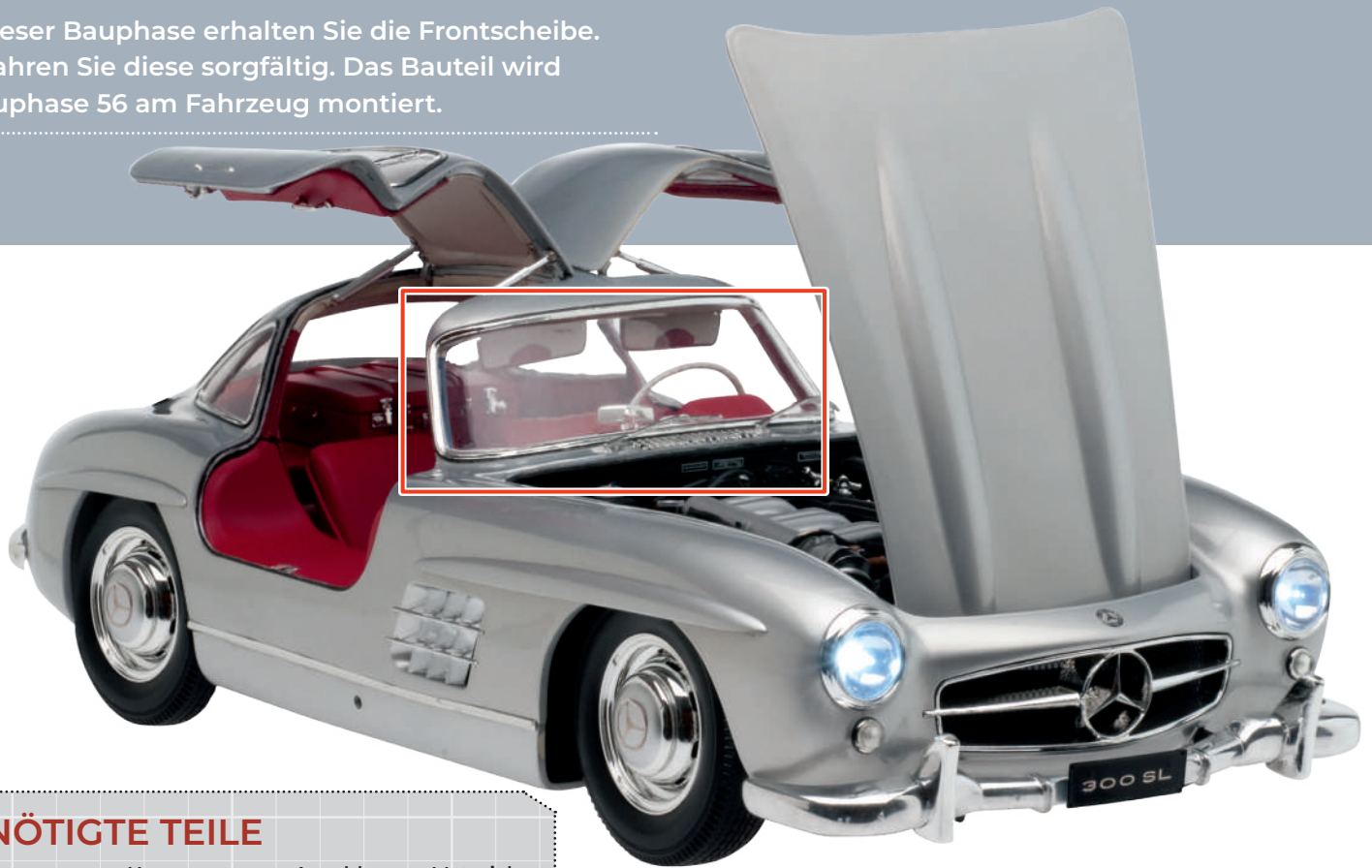

BENÖTIGTE TEILE

Nummer	Name	Anzahl	Material
53A	Frontscheibe	1	SAN-Kunststoff

53A



Mit Bauphase 56 erhalten Sie die Karosserie. An ihr montieren Sie das Dach und die Scheiben. Im Anschluss bringen Sie die beiden Flügeltüren an.

