

**THE  
SPY WHO  
LOVED  
ME™**

LOTUS  
esprit



# Pakket 05

## BOUWINSTRUCTIES

**FASE 035: HET MONTEREN VAN DE  
MOTORKAP**

**FASE 036: HET BOUWEN VAN HET  
INSTRUMENTENPANEEL**

**FASE 037: HET BOUWEN VAN HET  
DASHBOARD EN DE RADAR**

**FASE 038: HET MONTEREN VAN HET  
STUURWIEL**

**FASE 039: HET ASSEMBLEREN VAN DE  
MIDDENCONSOLE (I)**

**FASE 040: HET ASSEMBLEREN VAN DE  
MIDDENCONSOLE (II)**

**FASE 041: HET MONTEREN VAN  
DE MIDDENCONSOLE EN HET  
DASHBOARDAFWERKINGSSTUK**

**FASE 042: HET AANBRENGEN VAN  
VLOERBEKLEDING IN DE COCKPIT**

THE SPY WHO LOVED ME © Danjaq, LLC and Metro-Goldwyn-Mayer Studios Inc. THE SPY WHO LOVED ME, *007*™ and related James Bond Indicia © 1962-2024 Danjaq, LLC and Metro-Goldwyn-Mayer Studios Inc. THE SPY WHO LOVED ME, *007*™ and related James Bond Trademarks are trademarks of Danjaq, LLC. All Rights Reserved. Produced under licence from Group Lotus LTD. LOTUS, the Lotus Roundel, car names and all associated logos and distinctive designs are trade marks of Group Lotus LTD.

## Advies van de experts

---

Reserveschroeven worden bij elk onderdeel meegeleverd. Soms krijgt u de instructie om reserve- of niet-gebruikte schroeven te bewaren voor een latere fase. Bewaar deze reserves op een veilige plaats en label ze correct.

Let erop dat u de schroeven niet verwisselt. Ze lijken sterk op elkaar, maar de schroefdraad kan iets verschillen. Als u de verkeerde schroef gebruikt, kunt u onderdelen beschadigen.

Wanneer u onderdelen met meerdere schroeven vastzet, draait u alle schroeven eerst losjes in, zodat alles goed uitgelijnd is. Draai ze daarna stevig, maar niet te strak aan, in dezelfde volgorde waarin u ze hebt geplaatst.

De schroevendraaier kan gemagnetiseerd worden door hem langs een magneet (zoals een koelkastmagneet) te wrijven. Hierdoor blijft de schroef eraan kleven, wat de montage vergemakkelijkt.

Als een schroef moeilijk in een metalen onderdeel gaat, forceer deze dan niet – de kop kan afbreken. Verwijder de schroef en breng een klein beetje vaseline, zeep of lichte olie aan op de schroefdraad. Dat werkt als smeermiddel en maakt het eenvoudiger om de schroef in te draaien.

Tijdens deze bouw ontvangt u veel onderdelen die u direct monteert volgens de instructies van de betreffende fase. Andere onderdelen bewaart u voorlopig, om ze later in toekomstige fasen te gebruiken.

Links en rechts! Bij het bouwen van uw *The Spy Who Loved Me* Lotus Esprit verwijzen links en rechts naar de zijdes alsof u in de auto zit.



**WAARSCHUWING:** Sommige onderdelen worden met magneten gemonteerd. Deze magneten kunnen ernstig letsel veroorzaken als ze worden ingeslikt. Buiten het bereik van kinderen houden. Vermoedt u dat een magneet is ingeslikt, neem dan onmiddellijk contact op met een arts.

## Fase 035: Het monteren van de motorkap

In deze fase bevestigt u de motorkap op de achtervloer.

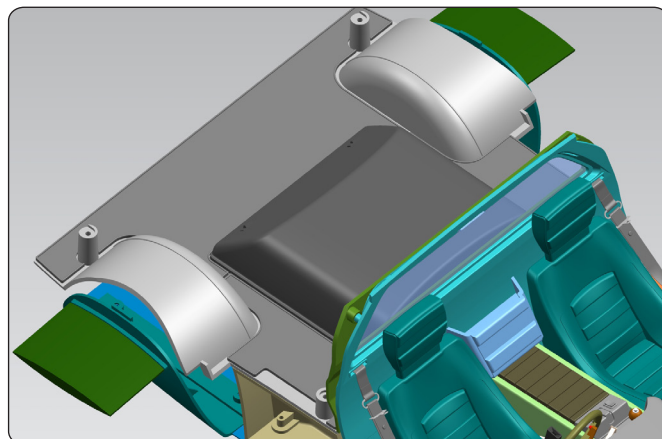

### FASE 035 ONDERDELENLIJST

**Naam**

35-A Motorkap



## Fase 035: Het monteren van de motorkap



Lijn de motorkap (35-A) uit met de achtervloer zoals getoond. Druk de twee lipjes in de bijbehorende openingen.



Druk de andere zijde naar beneden.

## Fase 035: Het monteren van de motorkap



De motorkap is nu bevestigd.

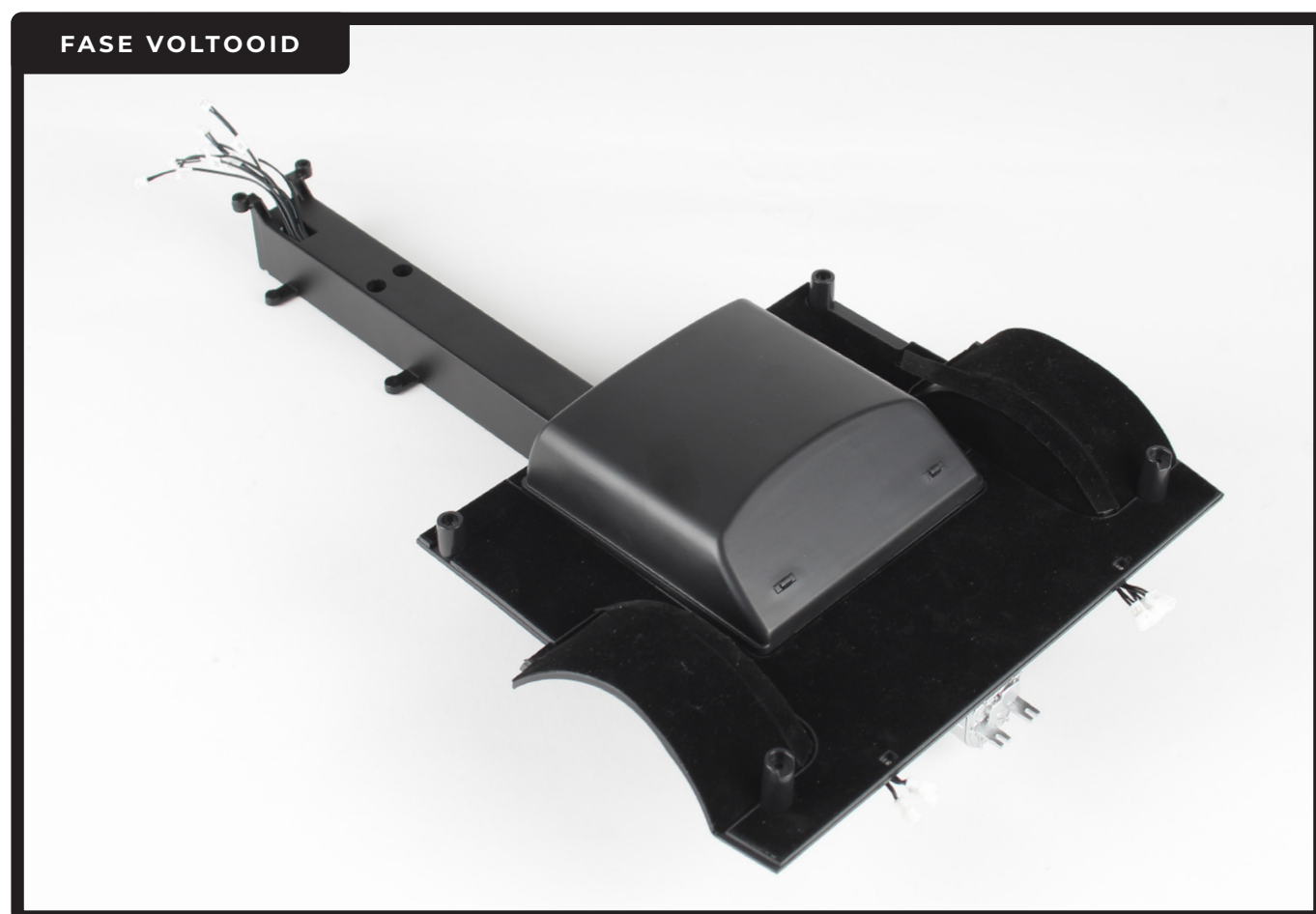

## Fase 036: Het bouwen van het instrumentenpaneel

In deze fase bouwt u het instrumentenpaneel, met daarop het nautische scherm.

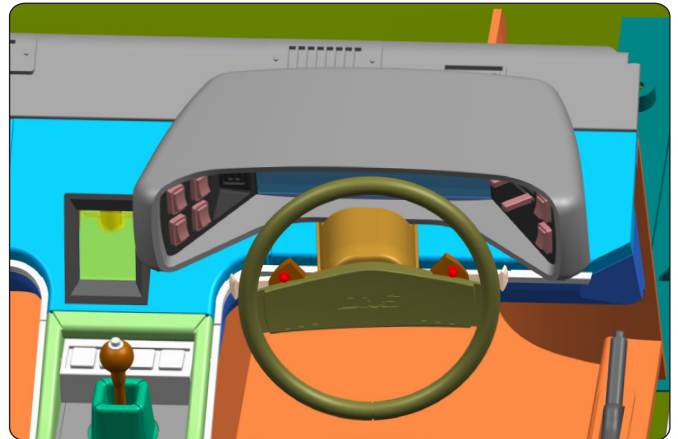

### FASE 036 ONDERDELENLIJST

Naam	Naam
36-A Bovenste deel instrumentenpaneel	36-G Linker knoppen
36-B Onderste deel instrumentenpaneel	36-H Instrument LED-kabel nr. 10
36-C Centraal scherm	Nautisch stickervel
36-D Rechter scherm	Reflectorstickervel
36-E Linker scherm	PS02 schroeven x5
36-F Rechter knoppen	

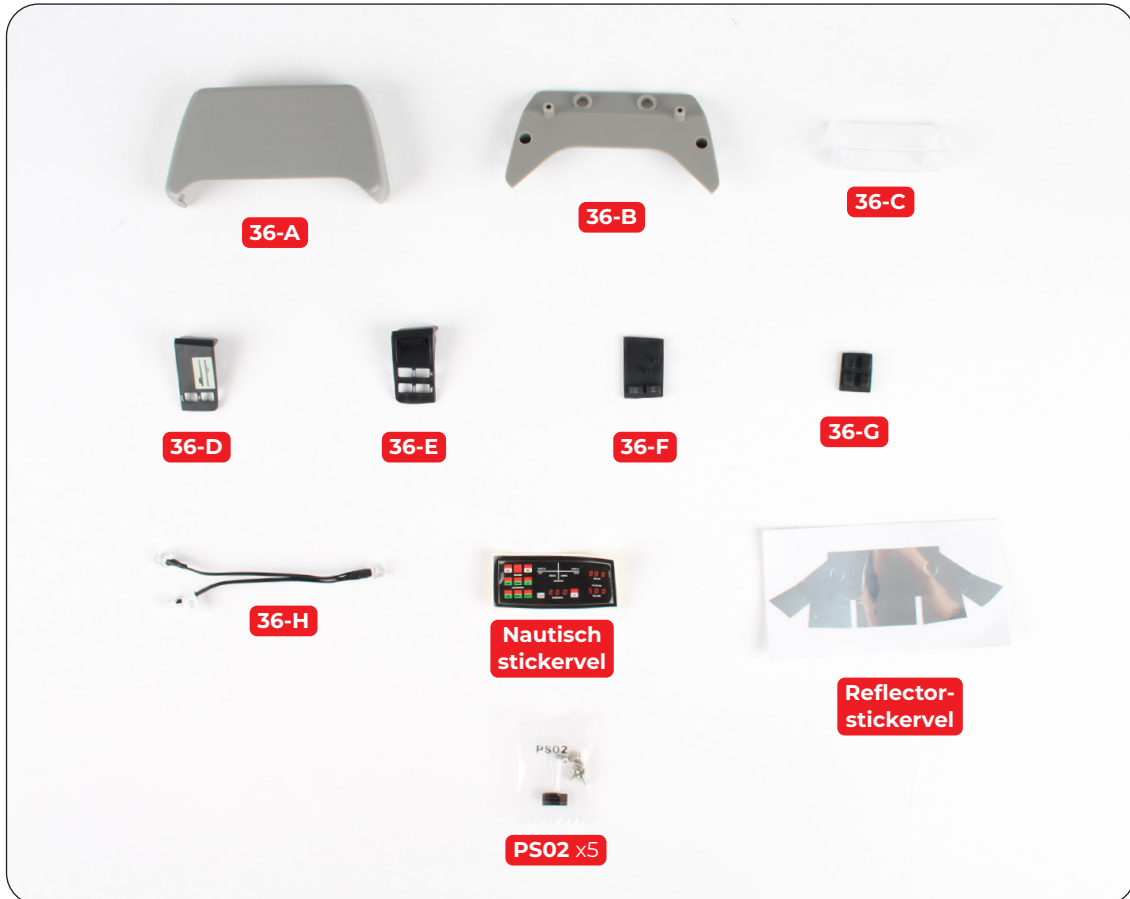

## Fase 036: Het bouwen van het instrumentenpaneel

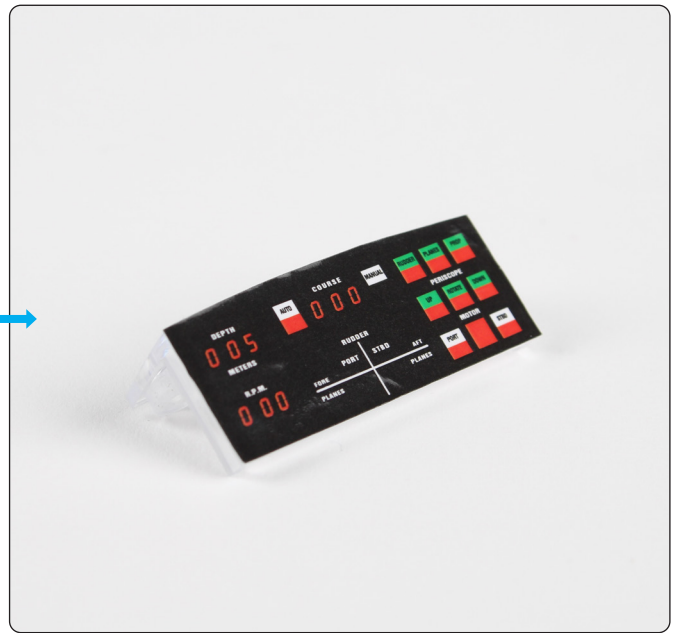

Neem het nautisch stickervel. Verwijder de sticker van het papier en druk deze in de getoonde richting op het centrale scherm (36-C).

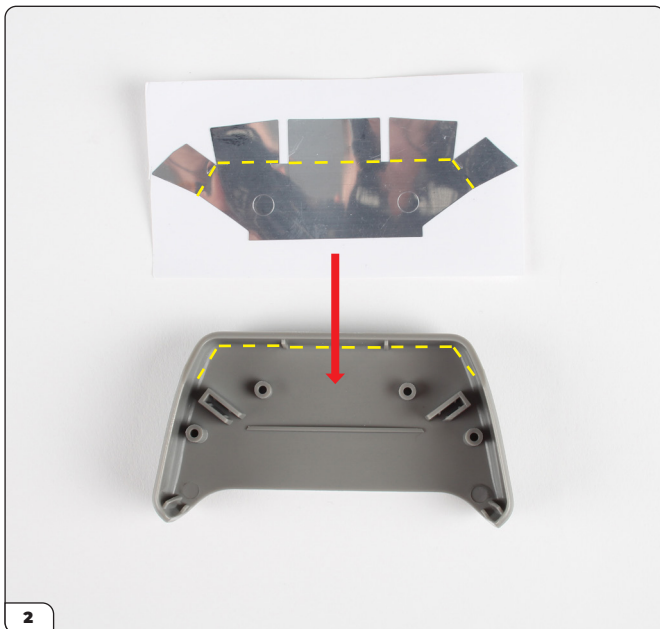

Neem het reflectorstickervel. Let op: de reflectorsticker heeft flapjes die gevouwen worden om op het bovenste deel van het instrumentenpaneel (36-A) te passen, zoals aangegeven met de stippellijnen.



Verwijder de reflectorsticker van het papier en druk deze stevig op het bovenste deel van het instrumentenpaneel.

## Fase 036: Het bouwen van het instrumentenpaneel



Zodra de reflector op zijn plaats zit, verwijder dan de beschermfolie van de zilverkleurige kant, zoals getoond.



Plaats het centrale scherm op de schroefpennen.



Bevestig met 2x PS02 schroeven.



Druk het rechter scherm (36-D) op de rechter knoppen (36-F).

## Fase 036: Het bouwen van het instrumentenpaneel



Het rechter scherm zou er zo uit moeten zien.



Druk het linker scherm (36-E) op de linker knoppen (36-G), gebruik daarbij de pen als richtlijn.



Het linker scherm zou er zo uit moeten zien.



Duw het rechter scherm in het bovenste deel van het instrumentenpaneel.

## Fase 036: Het bouwen van het instrumentenpaneel



Duw het linker scherm op zijn plaats.



De schermen zouden er zo uit moeten zien.

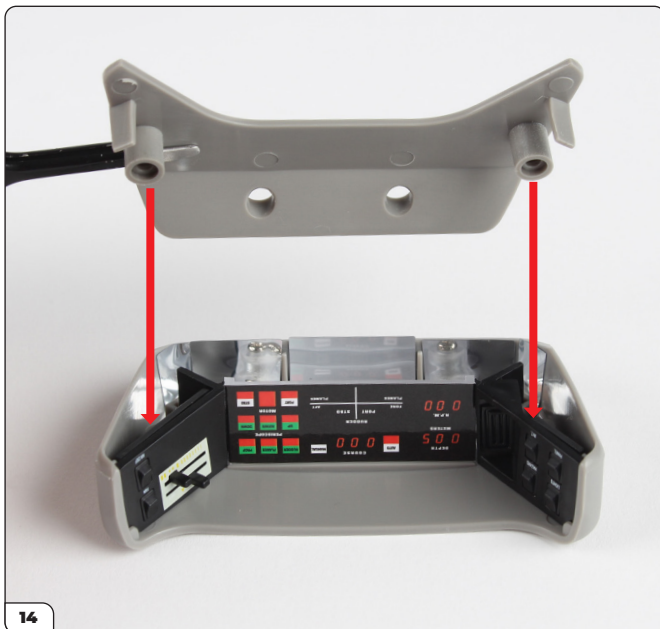

Druk het onderste deel van het instrumentenpaneel (36-B) op het bovenste deel.



Bevestig met 2x PS02 schroeven.

# Fase 036: Het bouwen van het instrumentenpaneel

FASE VOLTOOID

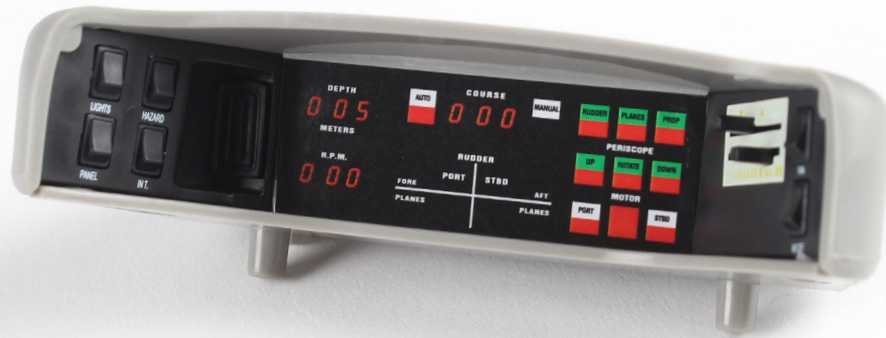

## Fase 037: Het bouwen van het dashboard en de radar

In deze fase bouwt u het dashboard en monteert u het centrale radardisplay.

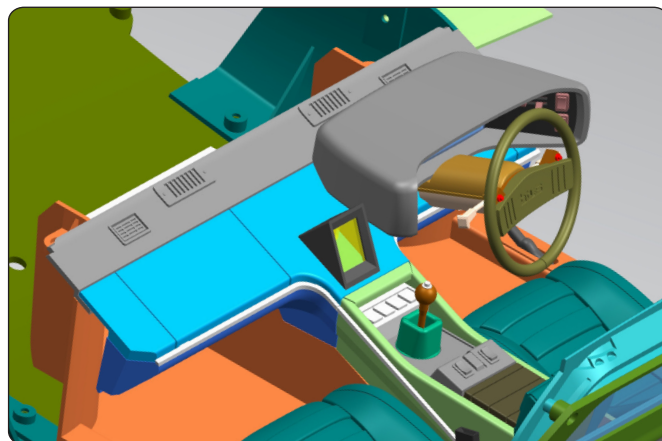

### FASE 037 ONDERDELENLIJST

Naam
37-A Dashboardventilatie
37-B Dashboard
37-C Radarbehuizing
37-D Radarruit
37-E Radar-LED-kabel nr. 11
Radarstickervel
PS02-schroeven x4



## Fase 037: Het bouwen van het dashboard en de radar

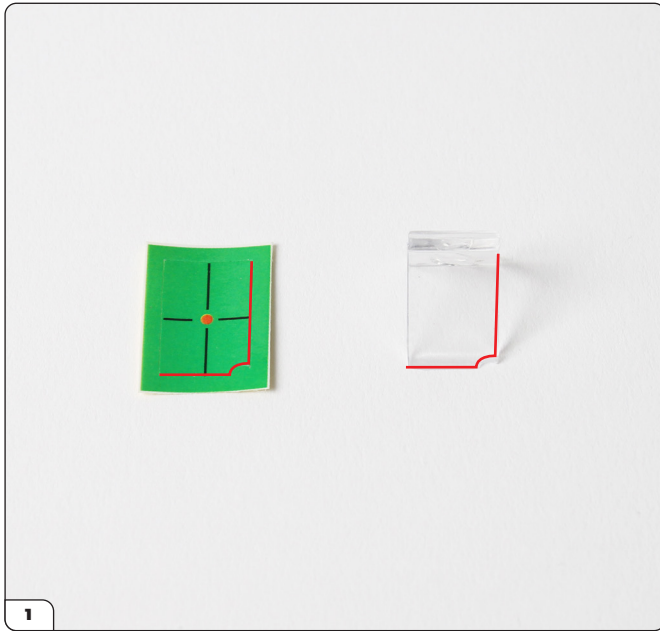

Neem de radarruit (37-D) en het radarstickervel.  
Let op de hoekspioningen, aangegeven met de rode lijnen.

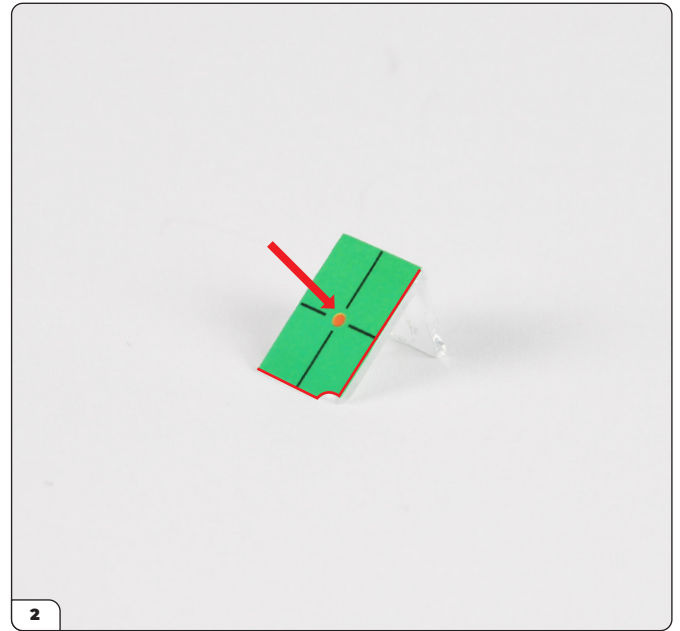

Verwijder de sticker van het papier en druk deze op de ruit, waarbij je de sponningen uitlijnt.

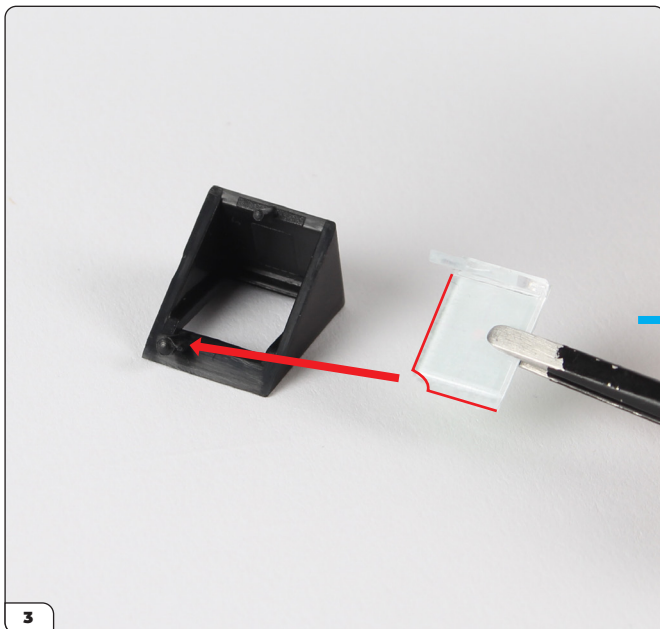

Duw de ruit in de radarbehuizing (37-C), plaats de sponning naast de pin en druk stevig vast.



## Fase 037: Het bouwen van het dashboard en de radar

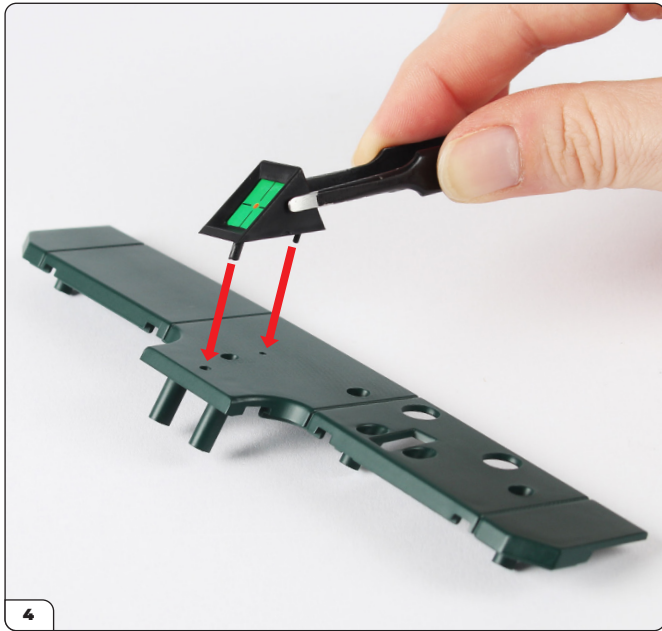

Lijn de radarbehuizing uit met het dashboard (37-B).



Druk stevig aan.

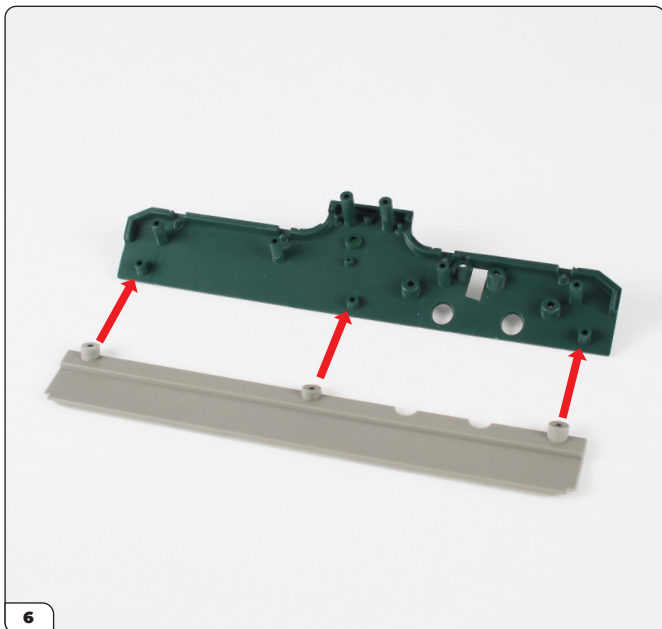

Lijn de dashboardventilatie (37-A) uit met het dashboard zoals getoond.

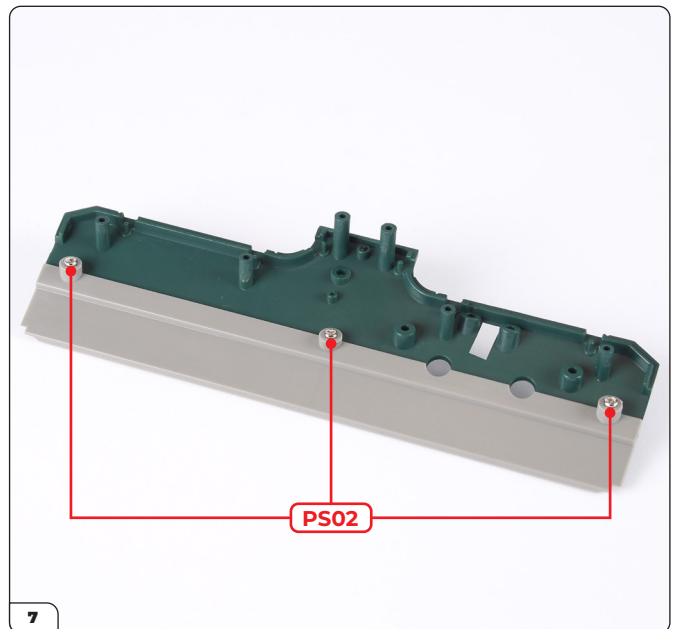

Plaats deze op de schroefpennen en zet vast met 3x PS02-schroeven.

## Fase 037: Het bouwen van het dashboard en de radar

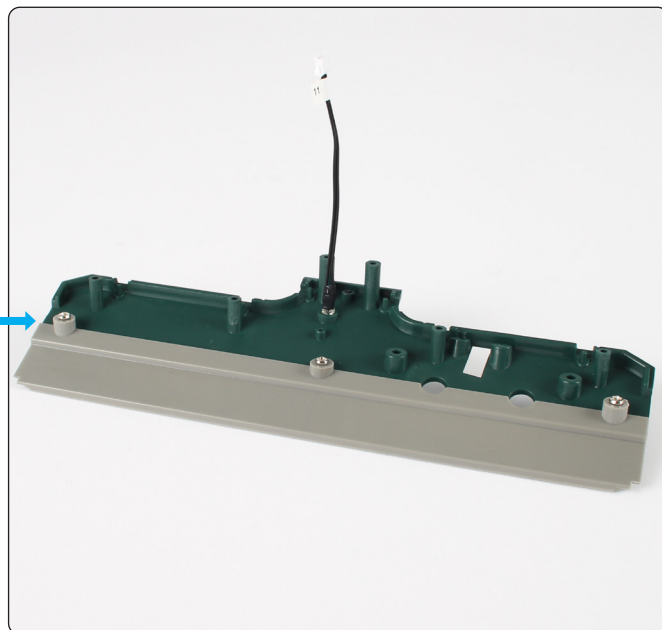
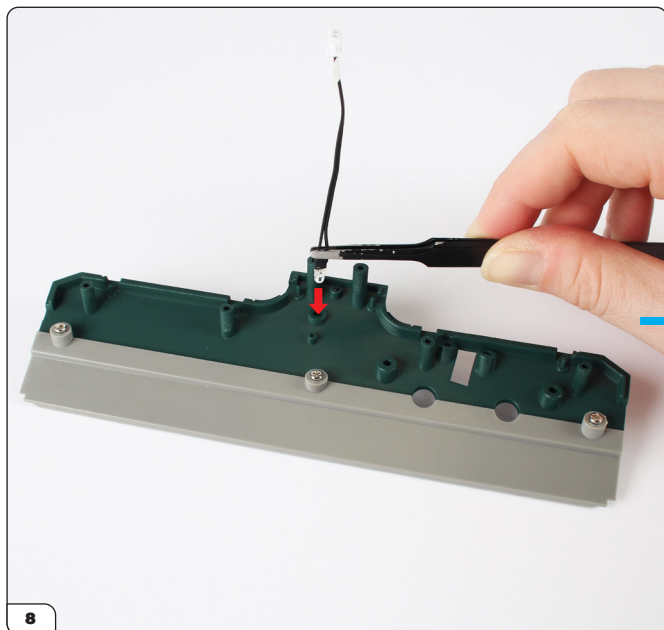

Neem de radar-LED-kabel nr. 11 (37-E) en druk de lamp in het gat.

FASE VOLTOOID

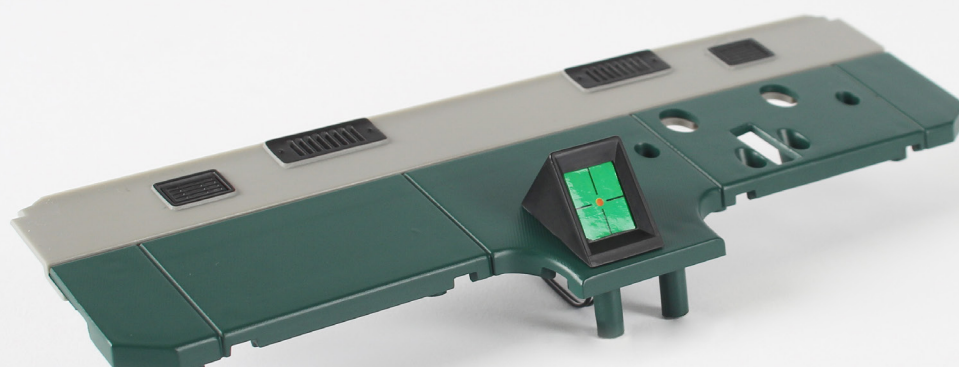

## Fase 038: Het monteren van het stuurwiel

In deze fase zet u het stuurwiel en de aandrijfvas in elkaar en bevestigt u deze aan het dashboard. U bevestigt ook het instrumentenpaneel op zijn plaats.

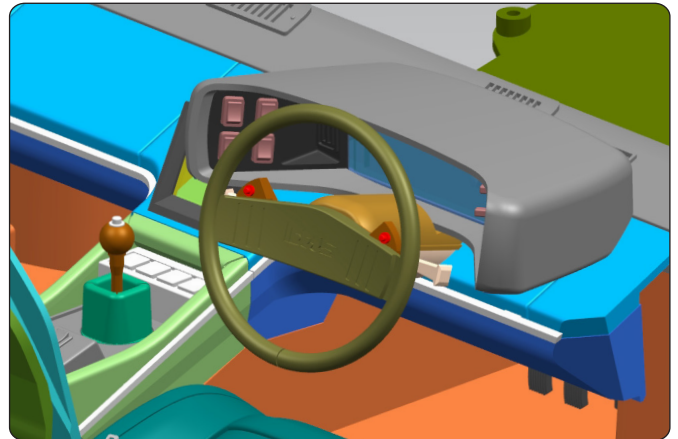

### FASE 038 ONDERDELENLIJST

Naam	Naam
38-A Stuurwiel	38-F Crashpad
38-B Aandrijfvas	DS03 schroeven x2
38-C Stuurkolom	PS05 schroeven x5
38-D Onderste afdekking stuurkolom	PS32 schroeven x3
38-E Bovenste afdekking stuurkolom	



## Fase 038: Het monteren van het stuurwiel

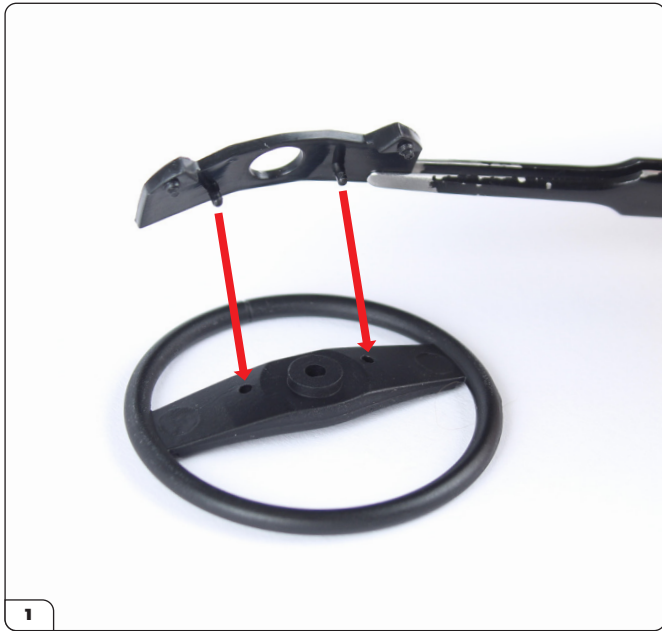

Neem de crashpad (38-F) en druk deze in de achterkant van het stuurwiel (38-A).



Duw de stuurkolom (38-C) in het D-vormige gat.



Druk de stuurkolom stevig op zijn plaats.

## Fase 038: Het monteren van het stuurwiel



Plaats de bovenste afdekking van de stuurkolom (38-E) op de kolom, waarbij de schijf in de beugel (omcirkeld) wordt geplaatst.

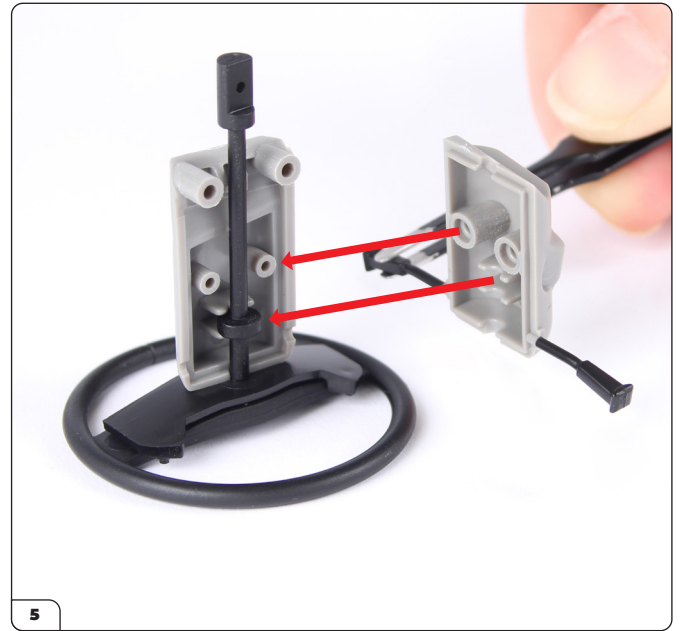

Plaats de onderste afdekking van de stuurkolom (38-D) op het bovenste deel.



Bevestig ze samen met 2x PS32 schroeven.

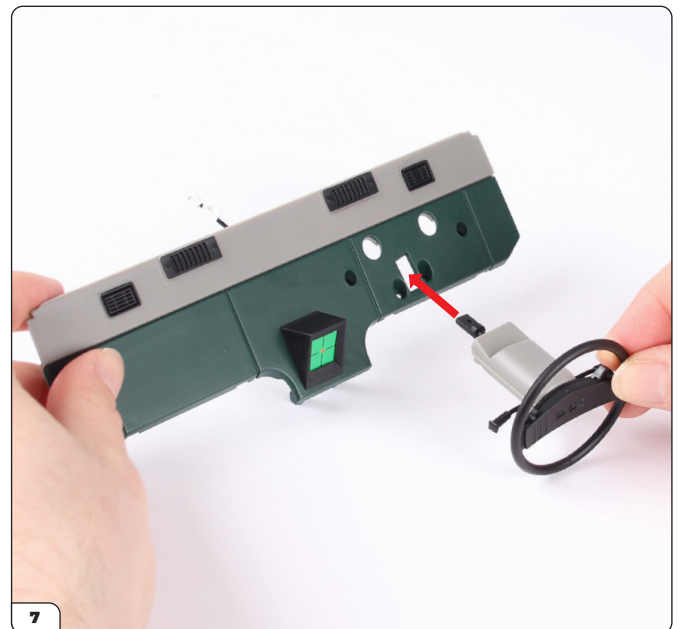

Duw de stuurkolom door de opening in het dashboard (fase 037).

## Fase 038: Het monteren van het stuurwiel



Plaats de afdekking van de stuurkolom in de schroefgaten zoals getoond.

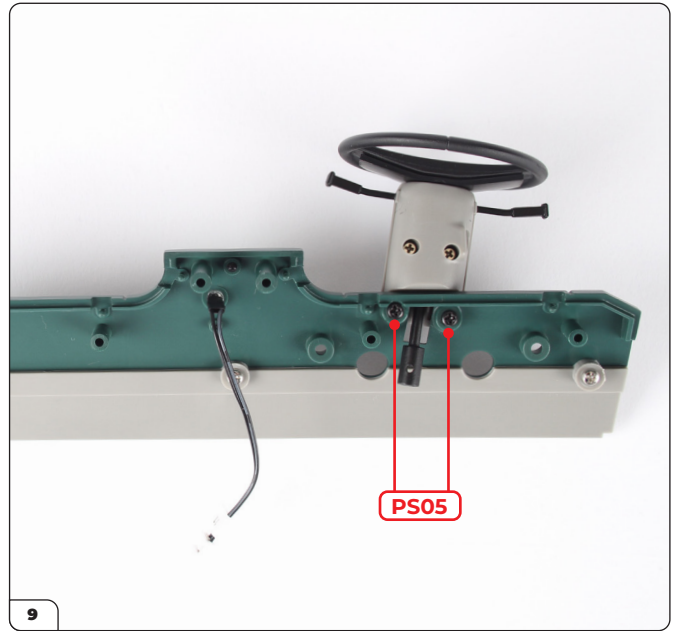

Bevestig met 2x PS05 schroeven.

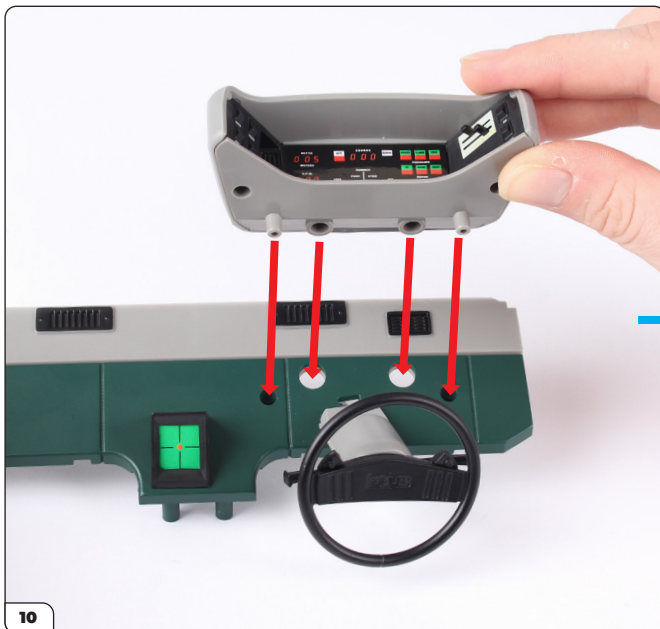

Duw het instrumentenpaneel (fase 036) in de gaten achter het stuurwiel.



## Fase 038: Het monteren van het stuurwiel

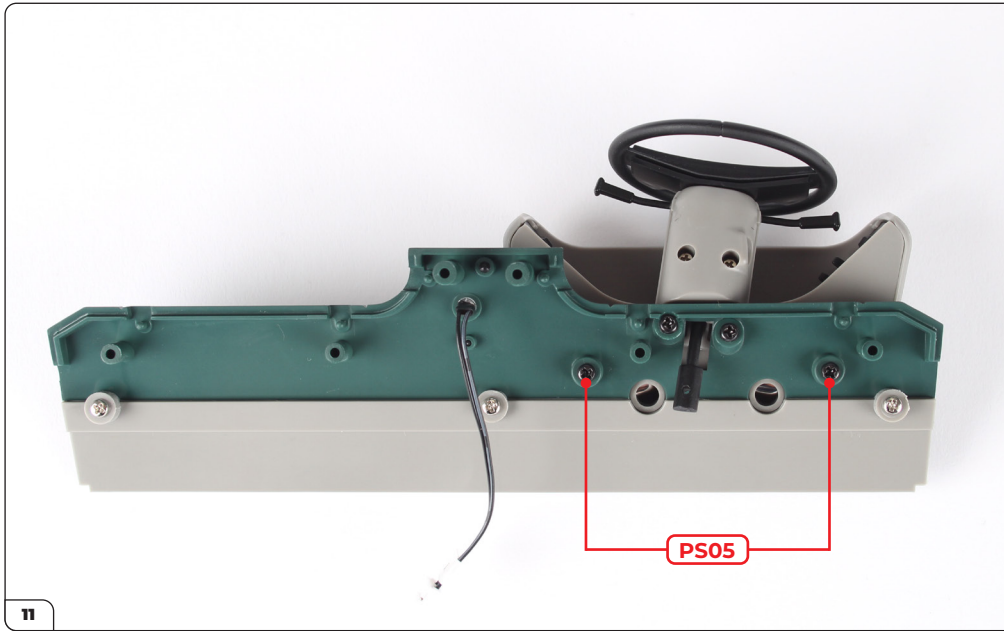

Bevestig met 2x PS05 schroeven.

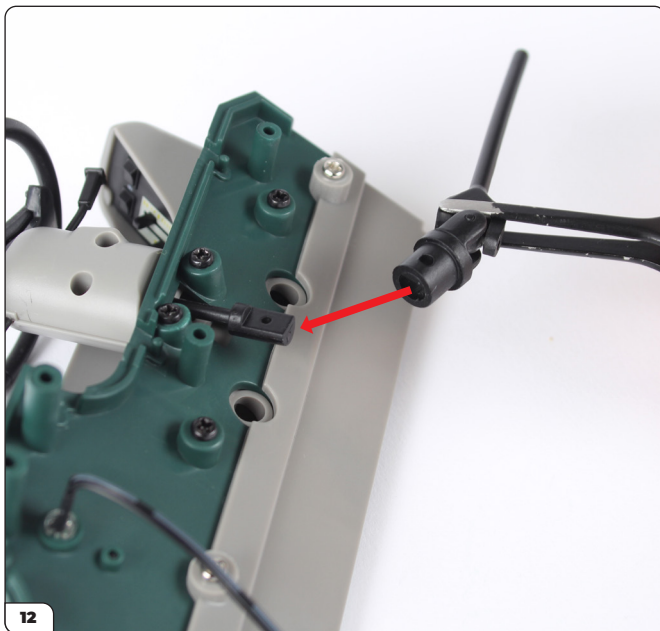

Duw de aandrijfvas (38-B) op de stuurkolom.

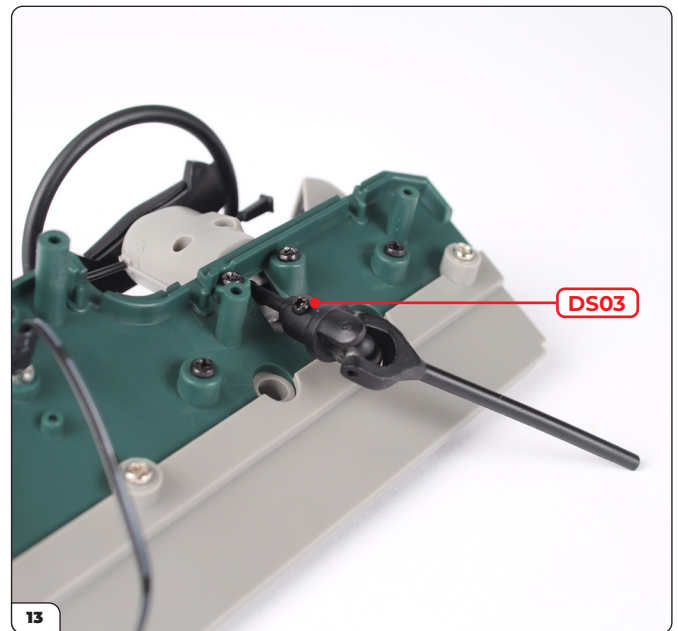

Bevestig met 1x DS03 schroef.

## Fase 038: Het monteren van het stuurwiel

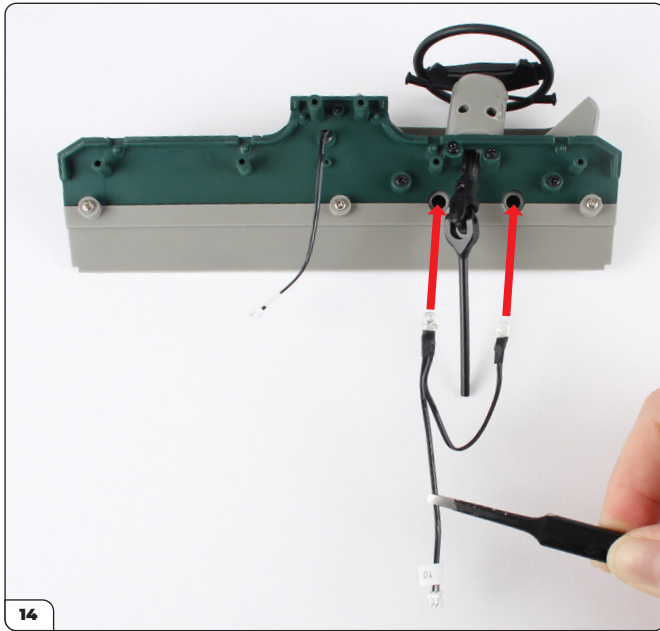

Lijn de LED-kabel nr. 10 van het instrumentenpaneel (fase 036) uit met het dashboard zoals getoond..

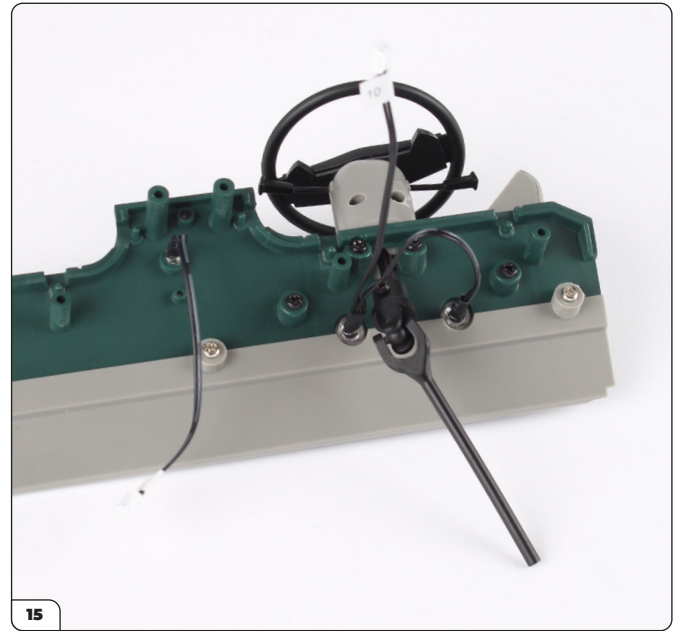

Duw de LED-lampjes in de gaten.

### FASE VOLTOOID

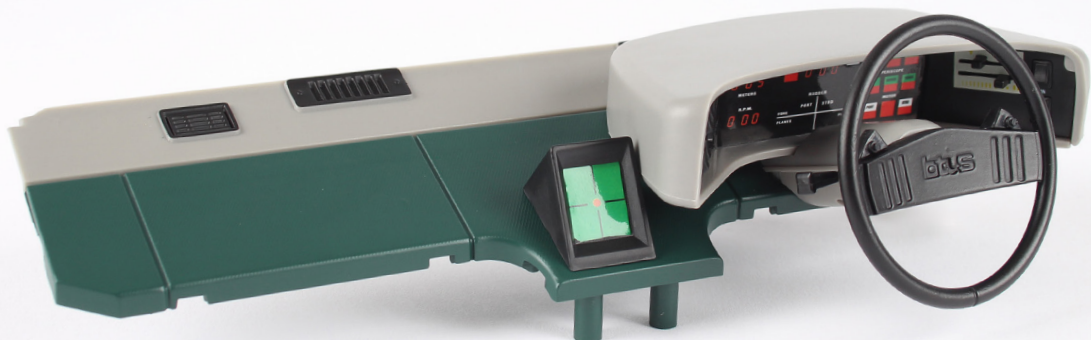

## Fase 039: Het assembleren van de middenconsole (I)

In deze fase begint u met het monteren van de middenconsole, te beginnen met de zijpanelen, sierlijsten en veiligheidsgordelsluitingen.

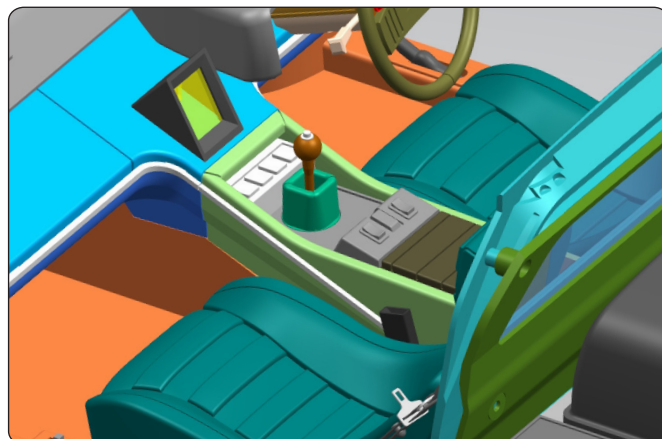

### FASE 039 ONDERDELENLIJST

Naam	Naam
39-A Middenconsole	39-F Rechter sierlijst
39-B Paneel middenconsole	39-G Rechter veiligheidsgordelsluiting
39-C Rechter paneel	39-H Linker veiligheidsgordelsluiting
39-D Linker sierlijst	PS05 schroeven x2
39-E Linker paneel	

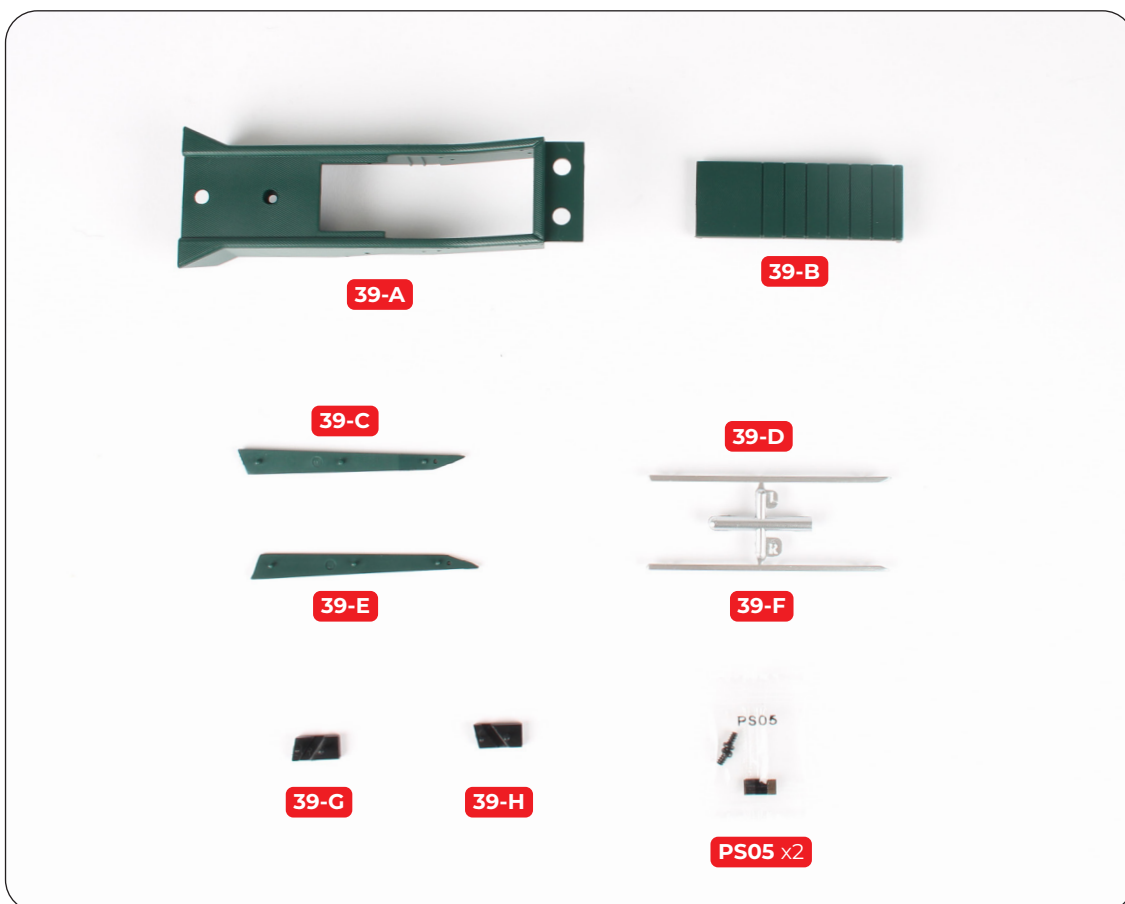

## Fase 039: Het assembleren van de middenconsole (I)

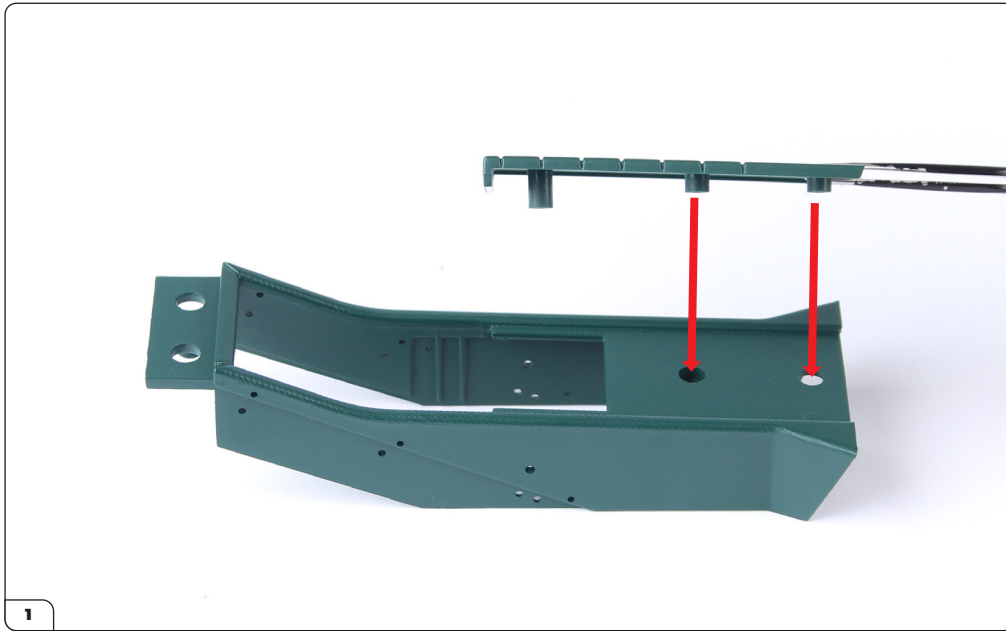

Neem de middenconsole (39-A) en het paneel van de middenconsole (39-B) en lijn ze uit zoals getoond.



Druk het paneel op zijn plek.



Bevestig met een PS05 schroef.

## Fase 039: Het assembleren van de middenconsole (I)

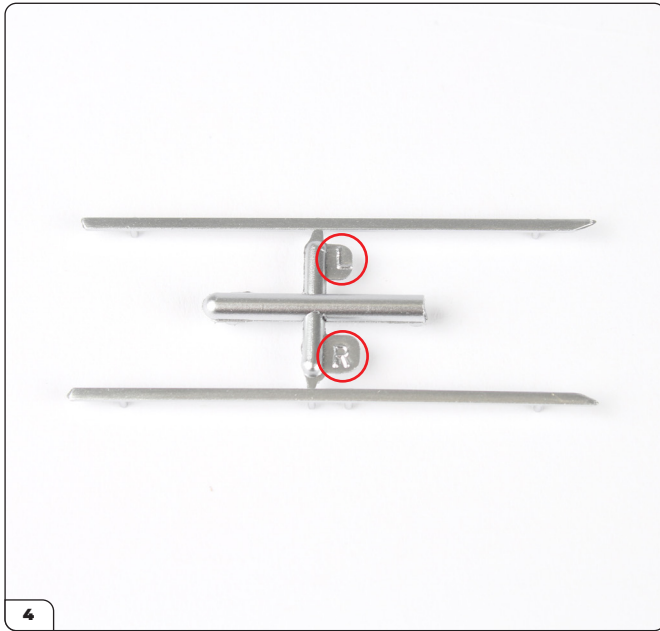

4  
Neem de linker (39-D) en rechter (39-F) sierlijsten. De sprue is gemarkeerd met "L" en "R" om ze te identificeren.

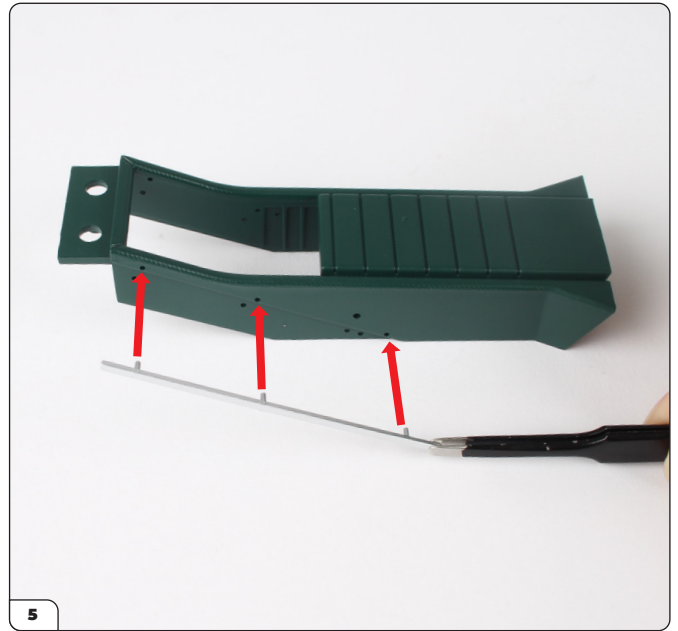

5  
Knip de linker sierlijst van de sprue en lijn deze uit met de middenconsole.



6  
Druk de sierlijst in de gaten.



7  
Neem de linker (39-E) en rechter (39-C) panelen, gemarkeerd met "L" en "R".

## Fase 039: Het assembleren van de middenconsole (I)



Lijn het linker paneel uit met de gaten onder de sierstrip.



Druk het paneel op zijn plaats.



Neem de linker (39-H) en rechter (39-G) gordelgespen, die gemarkeerd zijn met "L" en "R".



Lijn de linker gordelgesp uit met de middenconsole zoals getoond. De pinnen en gaten zijn van verschillende grootte.

## Fase 039: Het assembleren van de middenconsole (I)



Druk de linker gordelgesp op zijn plaats.

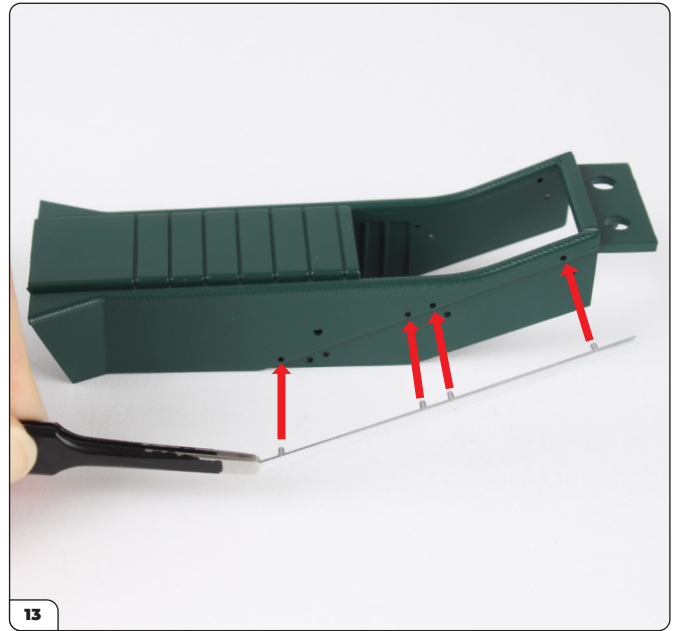

U herhaalt deze stappen nu aan de rechterkant van de middenconsole. Knip de rechter sierstrip van de gietboom en druk deze in de gaten.

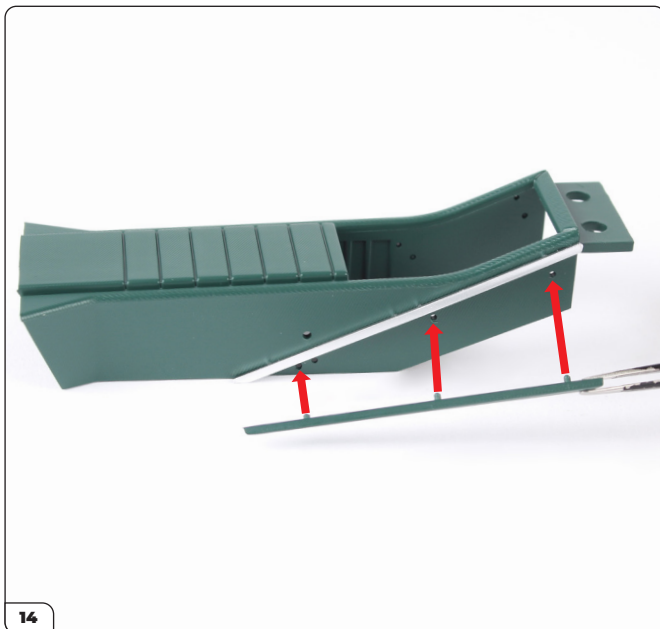

Druk het rechter paneel in de gaten onder de sierstrip.



Druk de rechter gordelgesp op zijn plaats.

## Fase 039: Het assembleren van de middenconsole (I)



De rechterkant van de middenconsole zou er nu zo uit moeten zien.



## Fase 040: Het assembleren van de middenconsole (II)

In deze fase gaat u verder met de montage van de middenconsole door de schakelaars, gadgetbediening en de versnellingspook toe te voegen.

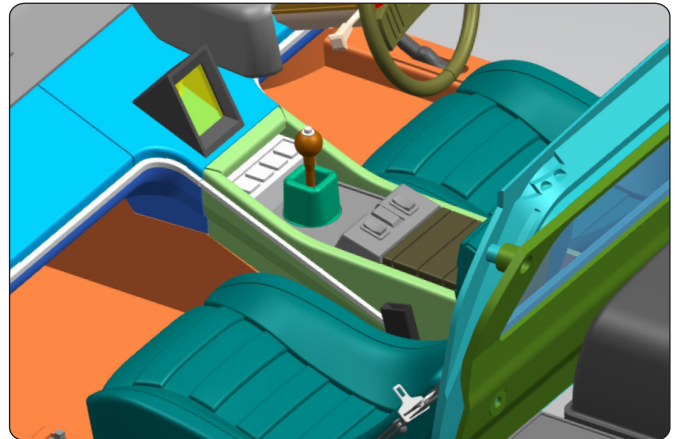

### FASE 040 ONDERDELENLIJST

Naam
40-A Schakelaars middenconsole
40-B Gadgetbediening middenconsole
40-C Manchet versnellingspook
40-D Versnellingspook
40-E Raketlanceerknop
PS02 schroeven x4



## Fase 040: Het assembleren van de middenconsole (II)

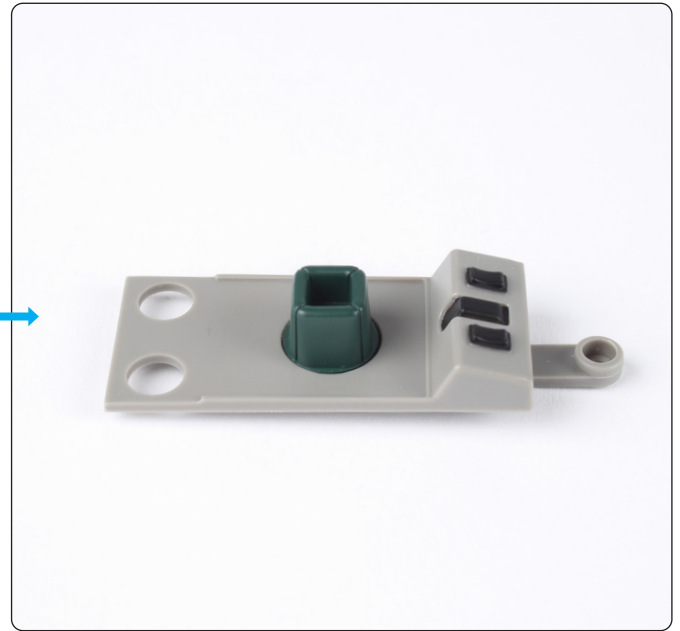
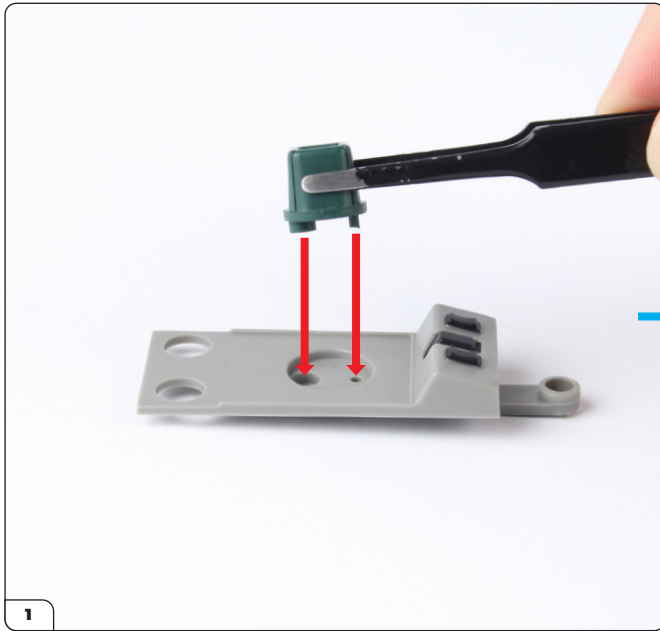

Neem de manchets van de versnellingspook (40-C) en druk deze in de schakelaars van de middenconsole (40-A).

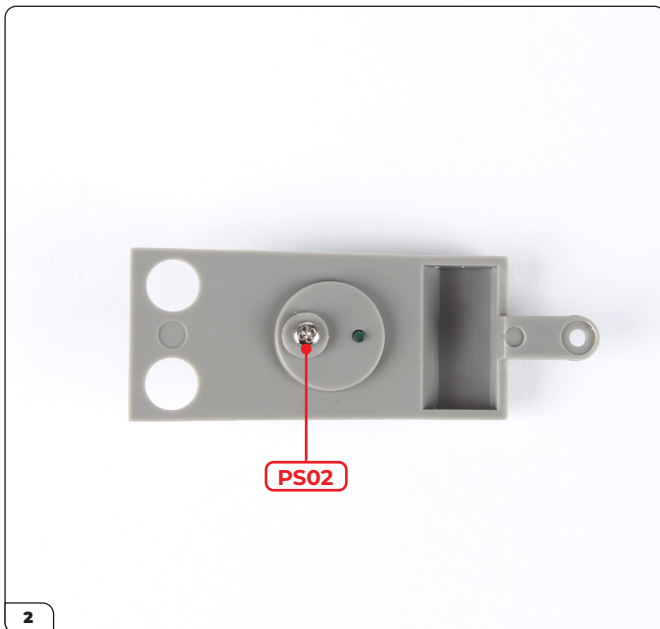

Zet de onderdelen aan de onderkant vast met een PS02 schroef.

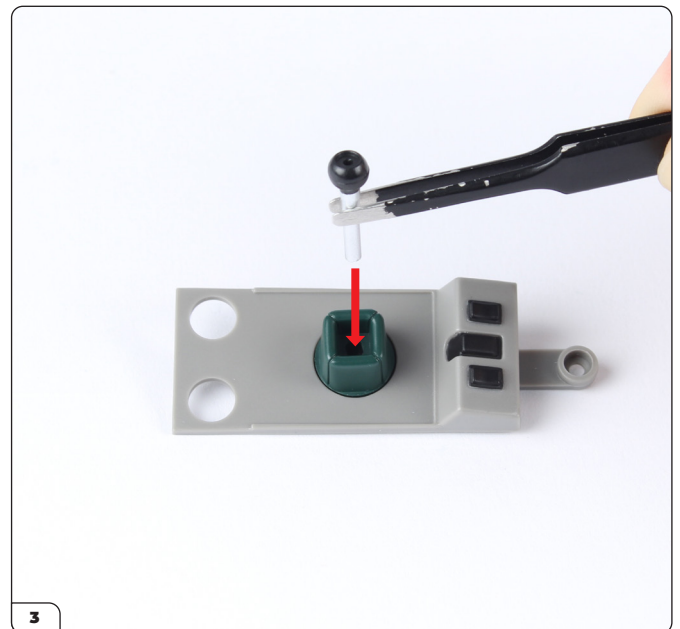

Duw de versnellingspook (40-D) in de pookhoes.

## Fase 040: Het assembleren van de middenconsole (II)

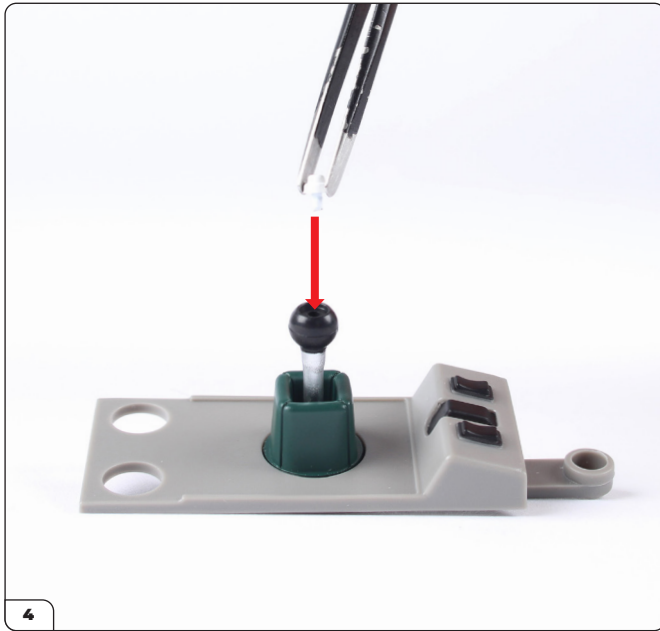

Druk de raketlanceerknop (40-E) in de bovenkant van de versnellingspook.



De assemblage zou er nu zo uit moeten zien.



Neem de gadgetbediening van de middenconsole (40-B) en lijn deze uit met de middenconsole (fase 039).



Plaats de gadgetbediening en zet deze vast met een PS02 schroef zoals getoond.

## Fase 040: Het assembleren van de middenconsole (II)

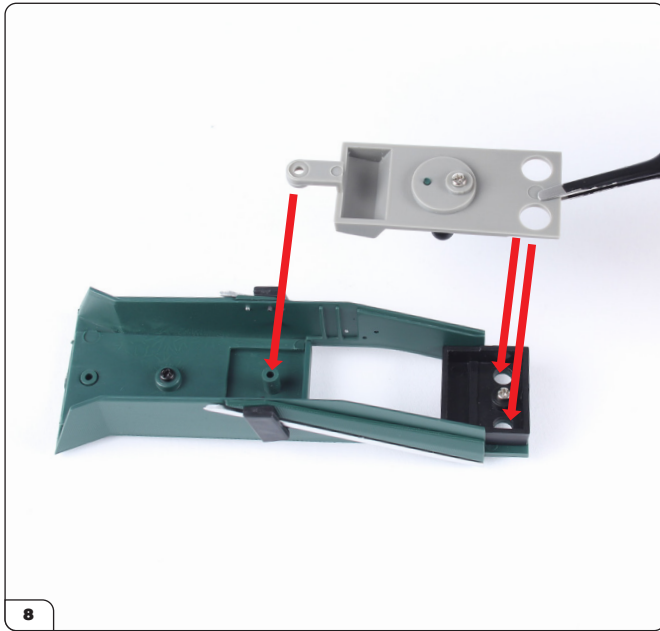

Lijn de knoppen en de versnellingspook van de middenconsole uit met de assemblage zoals getoond.



Druk op zijn plaats en zet vast met een PS02 schroef.

**FASE VOLTOOID**



## Fase 041: Het monteren van de middenconsole en het dashboardafwerkingsstuk

In deze fase plaatst u de middenconsole en voltooit u de bouw van het dashboard door het onderste paneel te bevestigen.

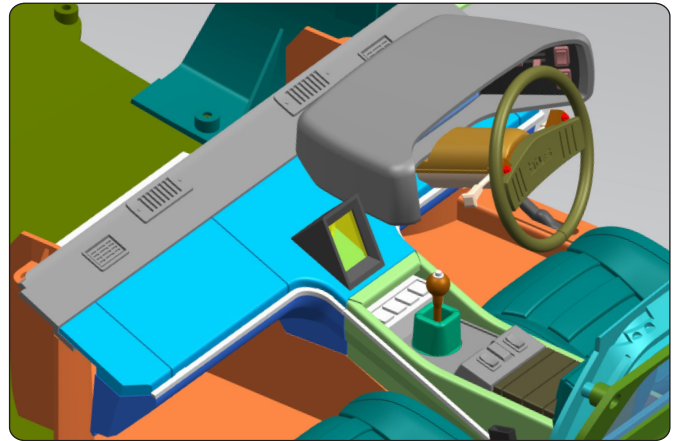

### FASE 041 ONDERDELENLIJST

Naam
41-A Onderste dashboardpaneel
41-B Linker dashboardbekleding
41-C Rechter dashboardbekleding
PS05 schroeven x7

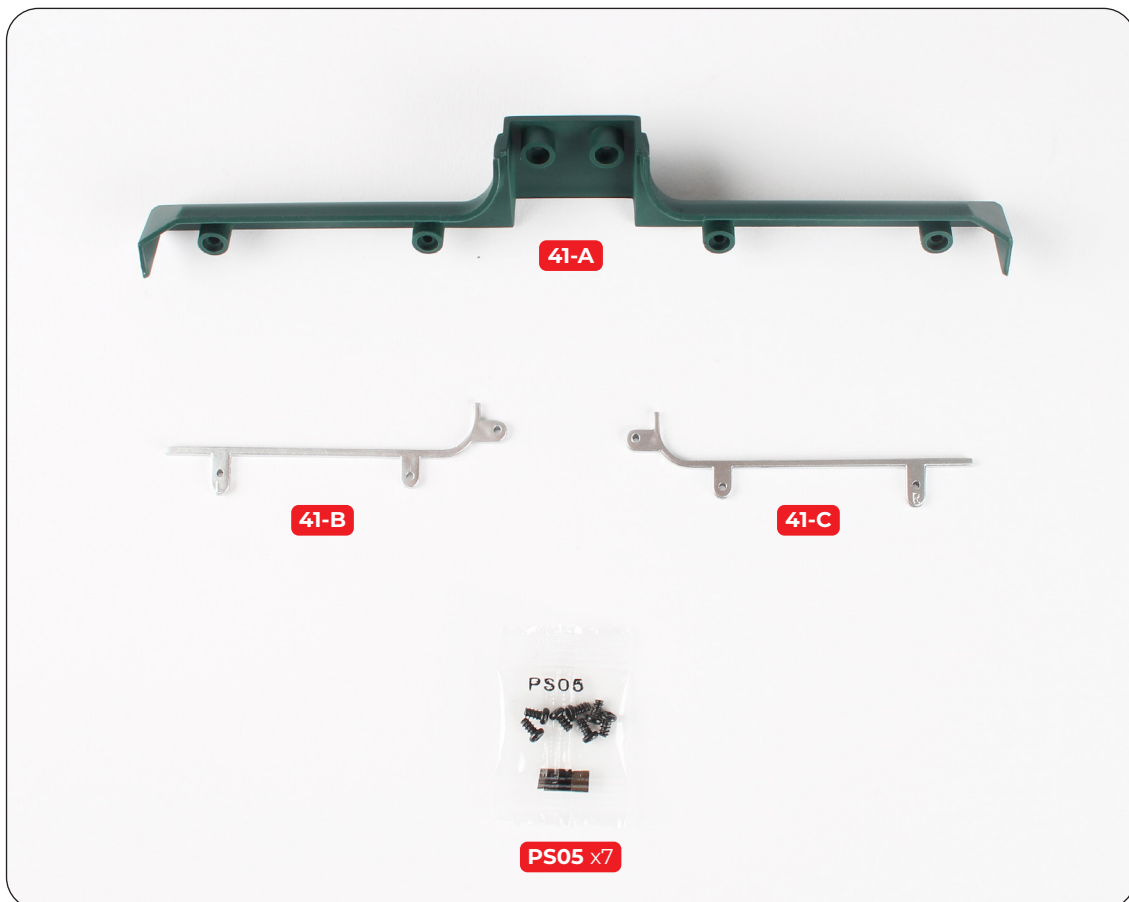

## Fase 041: Het monteren van de middenconsole en het dashboardafwerkingsstuk

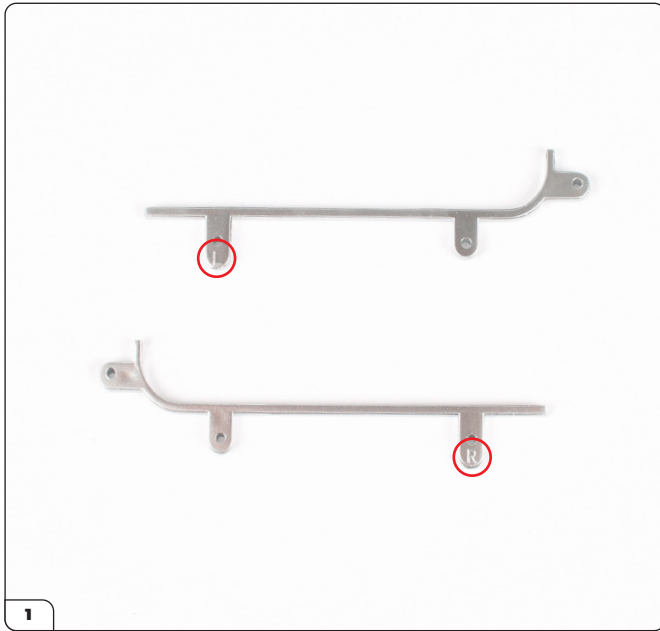

Neem de linker (41-B) en rechter (41-C) dashboardbekleding, gemarkeerd met "L" en "R".

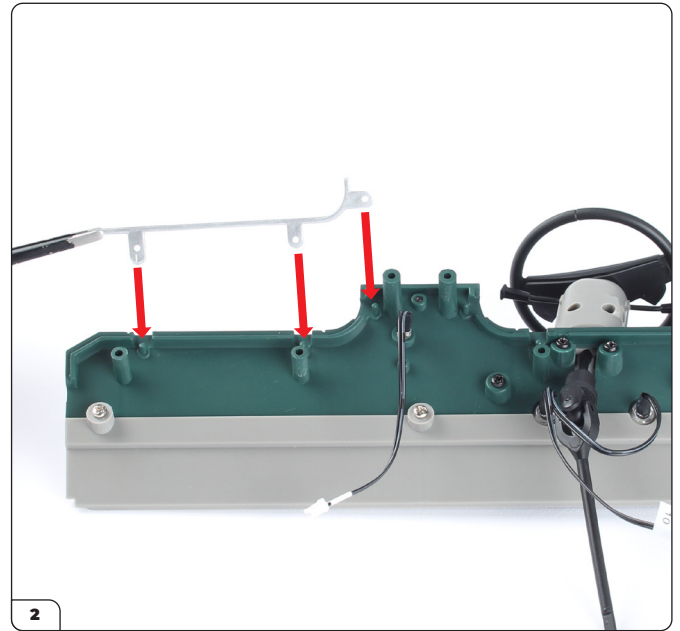

Lijn de linker dashboardbekleding uit met de dashboardconstructie (fase 039) zoals getoond.

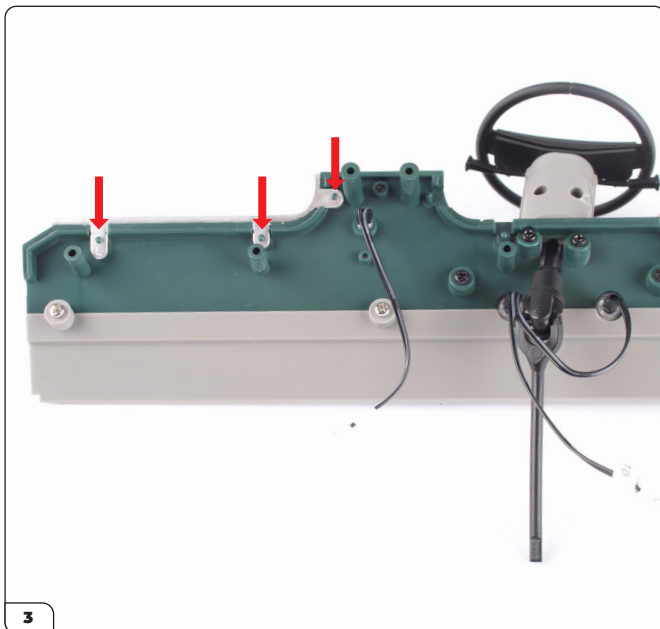

Druk de bekleding stevig op zijn plaats, en zorg ervoor dat er geen openingen zijn tussen de bekleding en het dashboard zoals te zien in afbeelding 3a.

## Fase 041: Het monteren van de middenconsole en het dashboardafwerkingsstuk

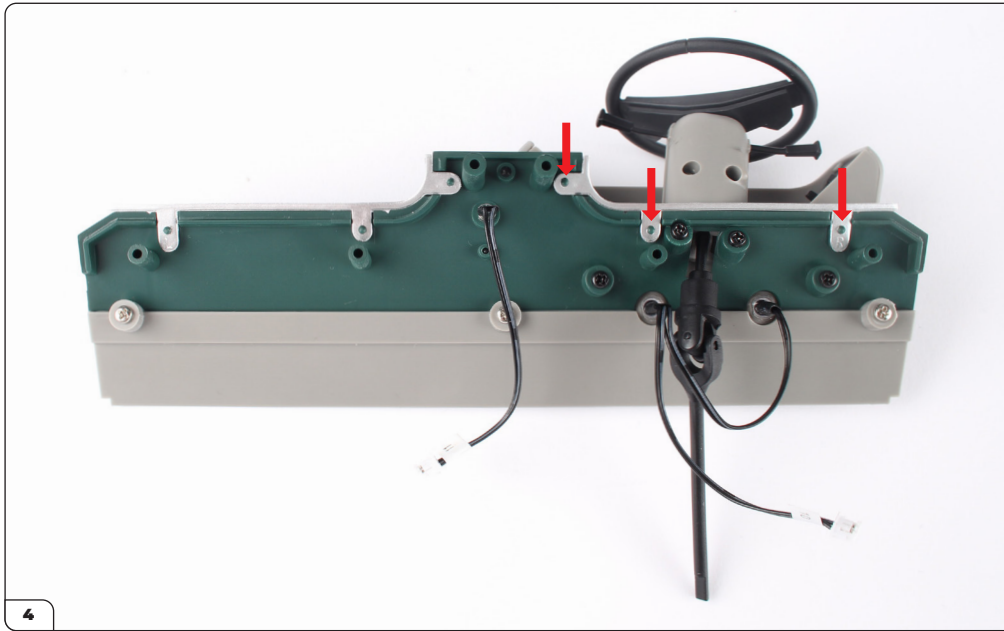

Bevestig de rechter dashboardbekleding op dezelfde manier.

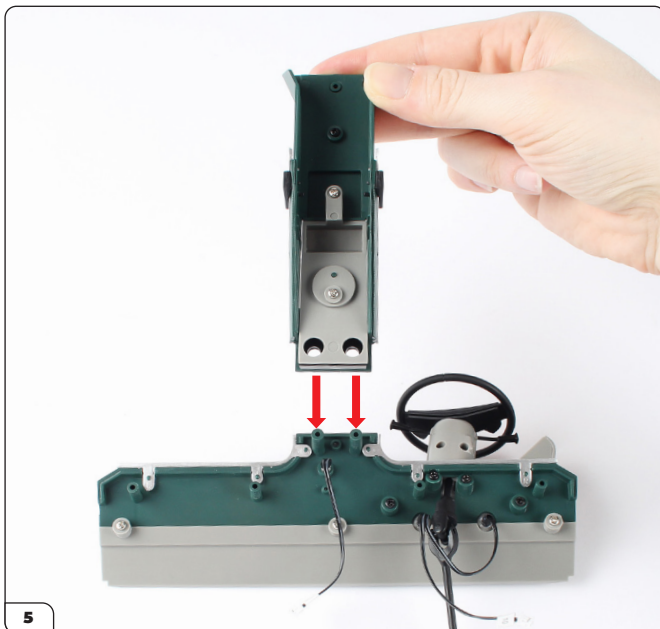

Neem de middenconsole (fase 040) en lijn deze uit met de dashboardconstructie zoals getoond.

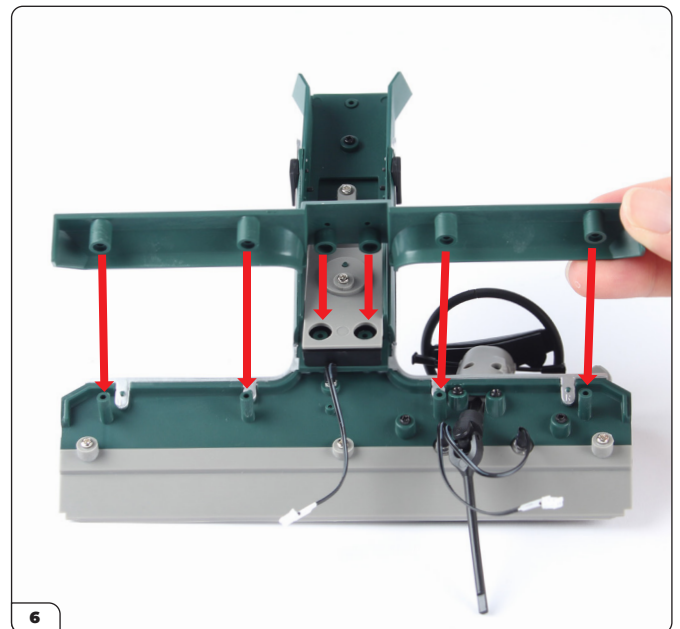

Plaats de middenconsole over de twee middelste schroefpunten en lijn vervolgens het onderste dashboardpaneel uit zoals getoond.

## Fase 041: Het monteren van de middenconsole en het dashboardafwerkingsstuk

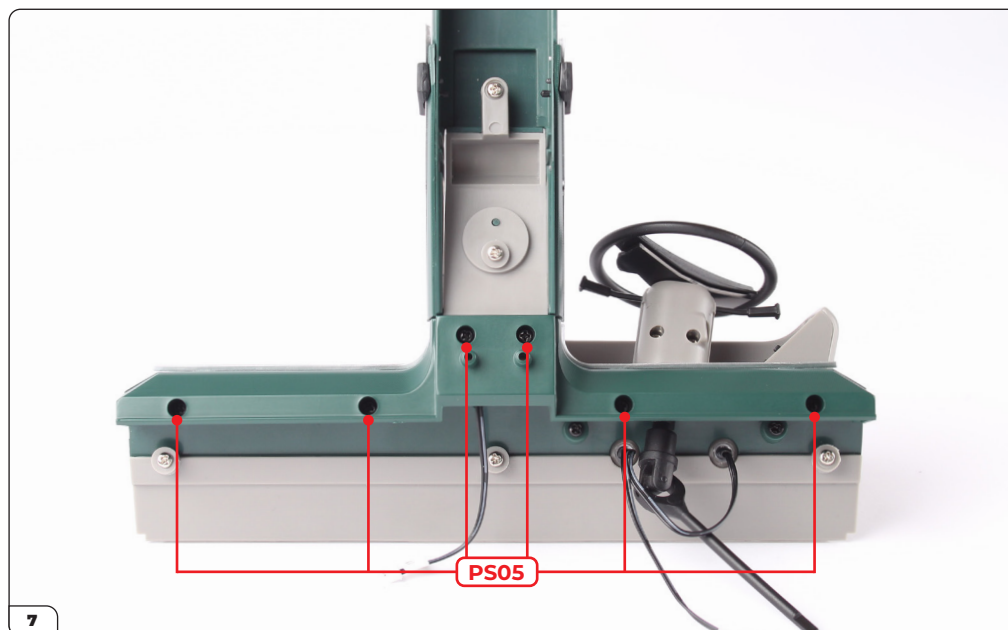

Druk het onderste paneel stevig op zijn plaats en zet de onderdelen vast met 6x PS05-schroeven. Als er openingen zijn tussen de dashboardonderdelen, kunt u enkele schroefpunten licht afvlijen om een betere passing te verkrijgen.

### FASE VOLTOOID



# Fase 042: Het aanbrengen van vloerbekleding in de cockpit

In deze fase brengt u het tapijt aan op de vloer van de cockpit en bevestigt u de pedalen, handrem en schakelaar.

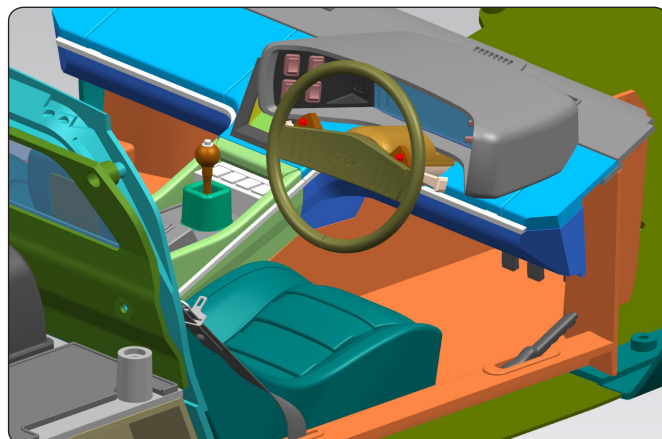

## FASE 042 ONDERDELENLIJST

Naam	Naam
42-A Cockpitvloer	42-F Kabel voor schakelaar nr. 13
42-B Pedalen	PS05-schroeven x2
42-C Handrem	PS14-schroeven x4
42-D Kabelklem x2	Vloerbekledingsstickervel A
42-E Beugel voor schakelaar	Vloerbekledingsstickervel B

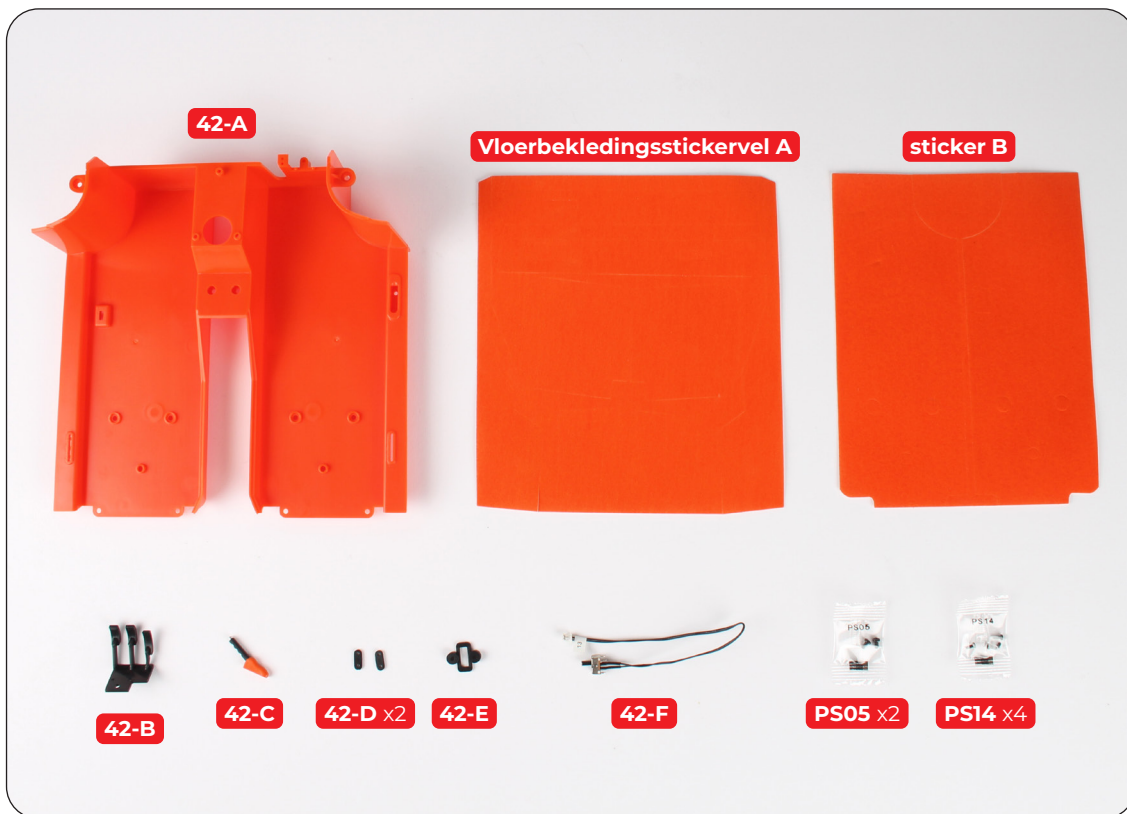

## Fase 042: Het aanbrengen van vloerbekleding in de cockpit



### HET AANBRENGEN VAN DE VLOERBEKLEDING

Op vloerbekledingsstickervel B zitten twee stickers. Deze worden aangeduid met de hierboven vermelde namen.

Verwijder sticker B-2 van het papier.

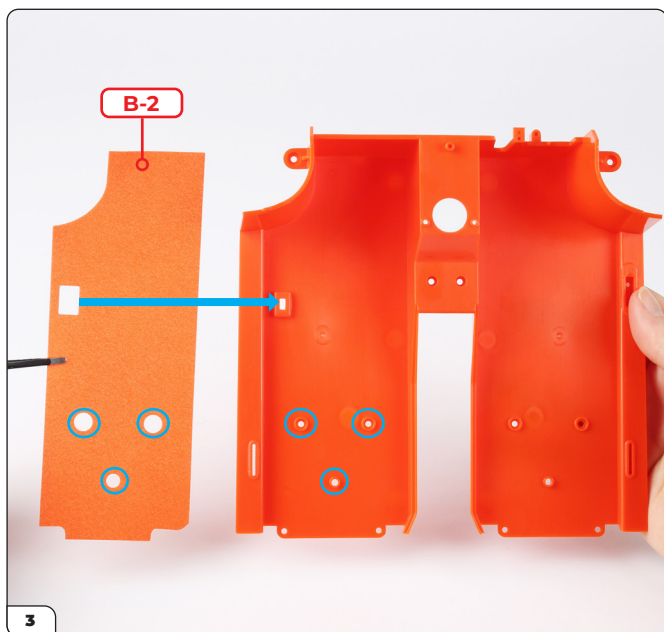

Lijn sticker B-2 uit met de linkerkzijde van de cockpitvloer (42-A). Let op de openingen die overeenkomen met de schroefgaten (omcirkeld) en de rechthoekige bevestiging (pijl).



Druk sticker B-2 op zijn plaats en zorg ervoor dat de openingen en randen goed uitgelijnd zijn.

## Fase 042: Het aanbrengen van vloerbekleding in de cockpit

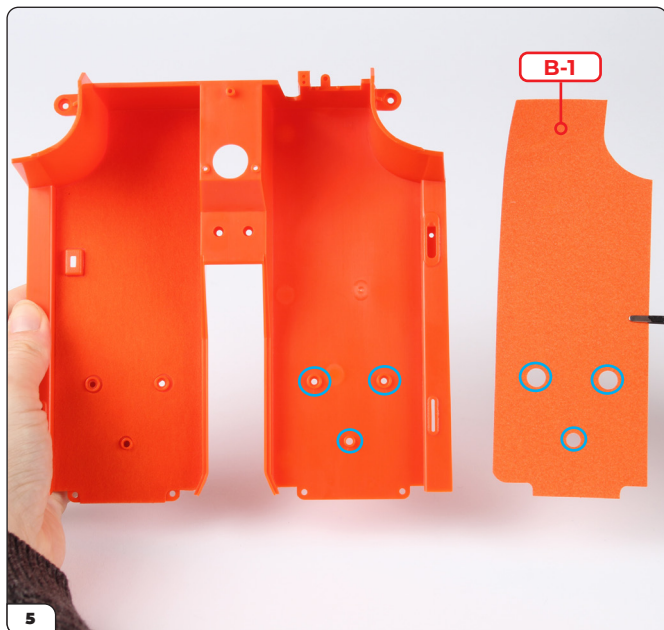

Verwijder sticker B-1 van het papier en lijn deze uit met de rechterzijde van de cockpitvloer.



Druk sticker B-1 op zijn plaats en zorg ervoor dat de openingen en randen goed uitgelijnd zijn.

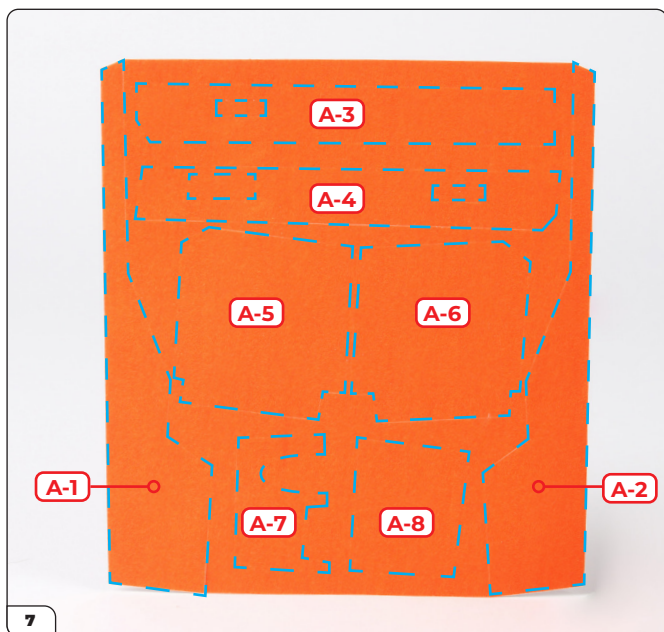

Op vloerbekledingsstickervel A zitten acht stickers. Deze worden aangeduid met de hierboven vermelde namen.

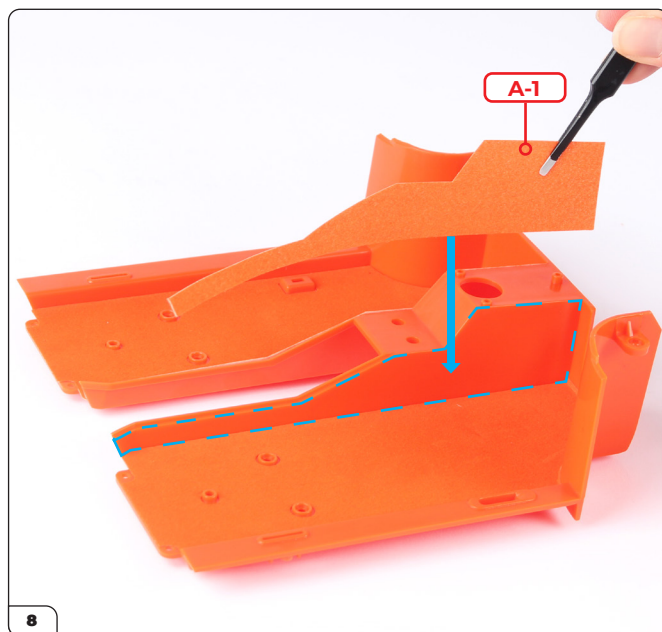

Verwijder sticker A-1 van het papier en lijn deze uit met de rechterzijde van de transmissietunnel.

## Fase 042: Het aanbrengen van vloerbekleding in de cockpit

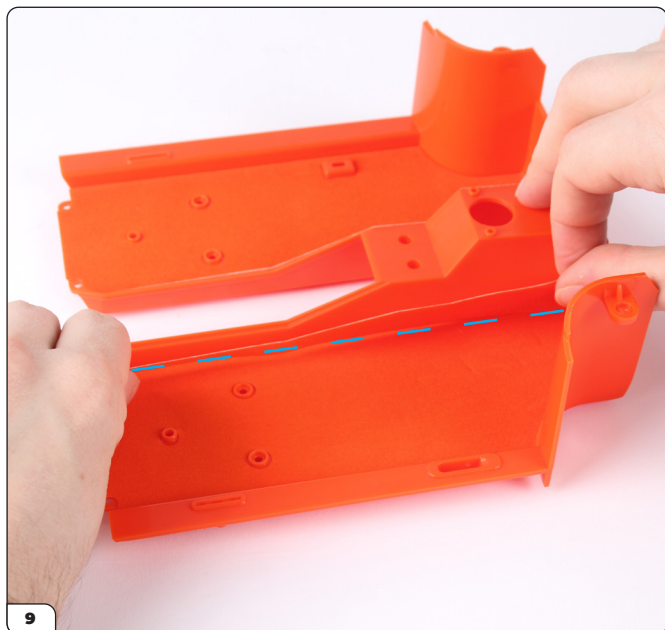

Lijn de onderkant uit met de rand van sticker B-1, zoals aangegeven met de stippellijn.

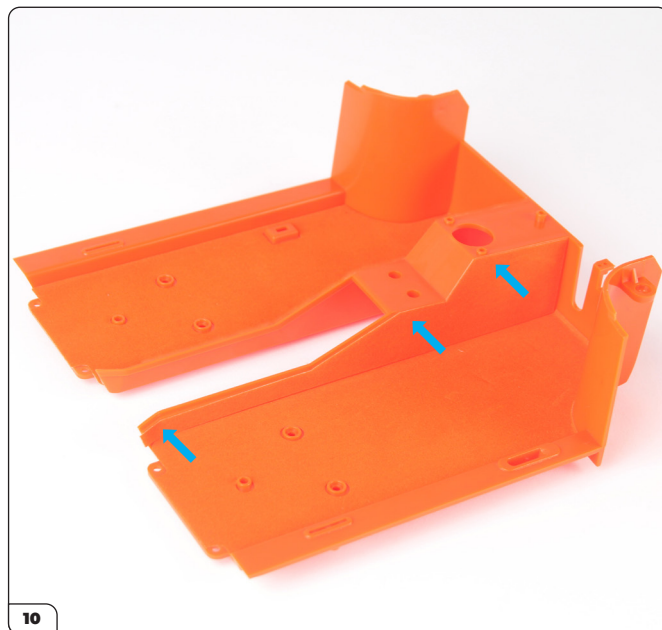

Druk sticker A-1 op zijn plaats.

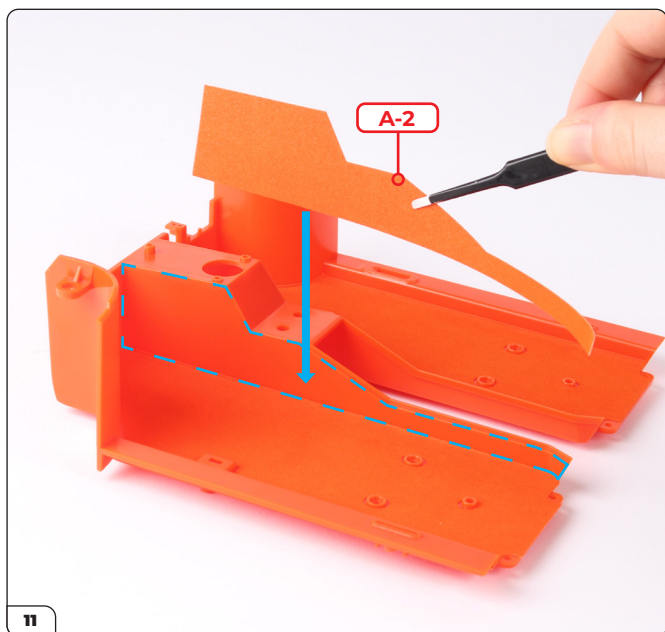

Verwijder sticker A-2 en lijn deze uit met de andere kant, druk deze vervolgens op dezelfde manier vast.

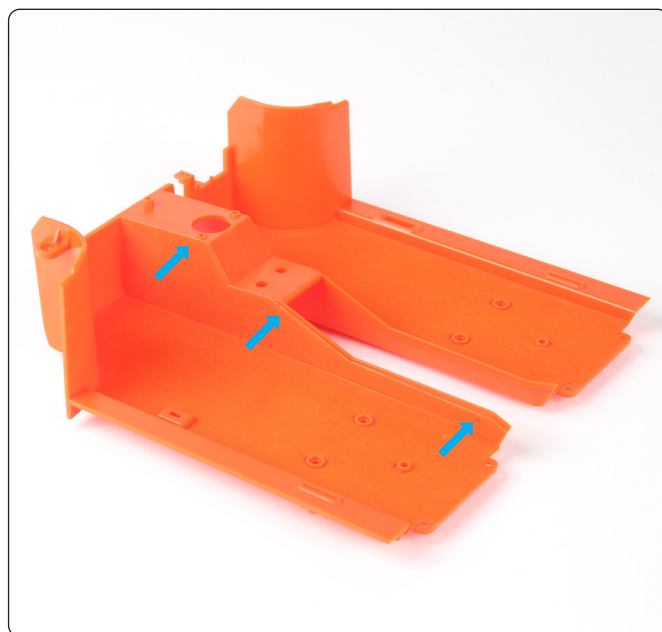

## Fase 042: Het aanbrengen van vloerbekleding in de cockpit

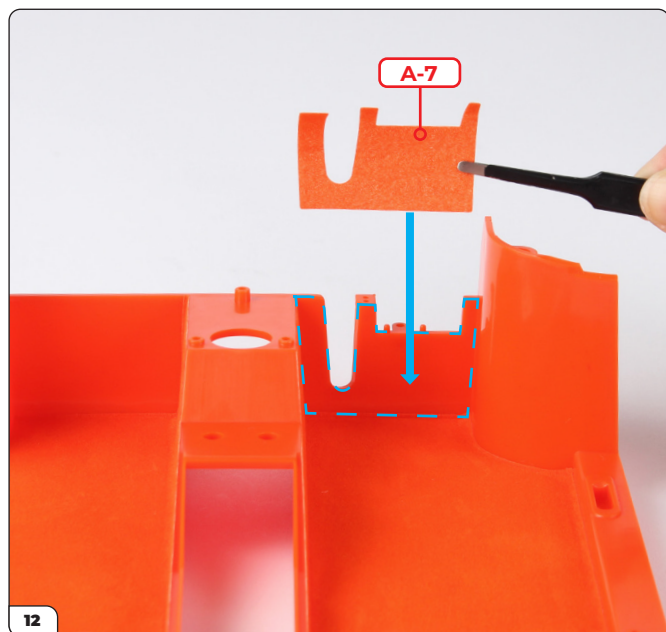

Verwijder sticker A-7 en lijn deze uit met het gebied aan de rechterkant in de bestuurdersvoetruimte.

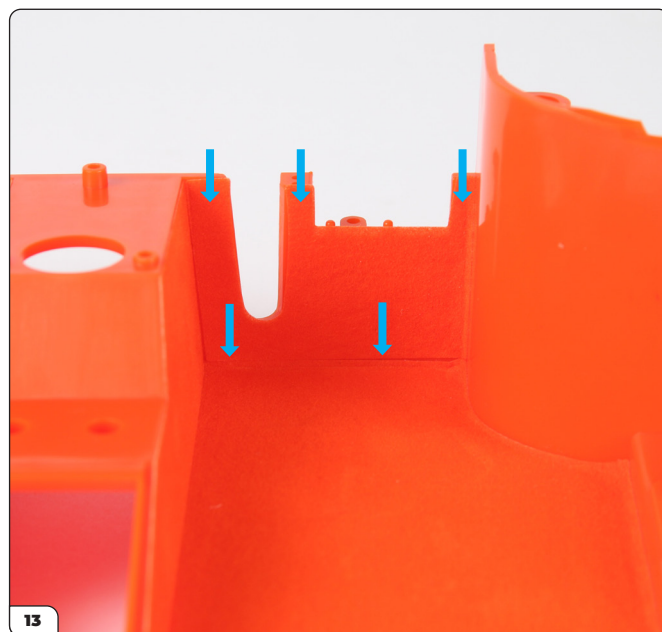

Druk de sticker op zijn plaats.

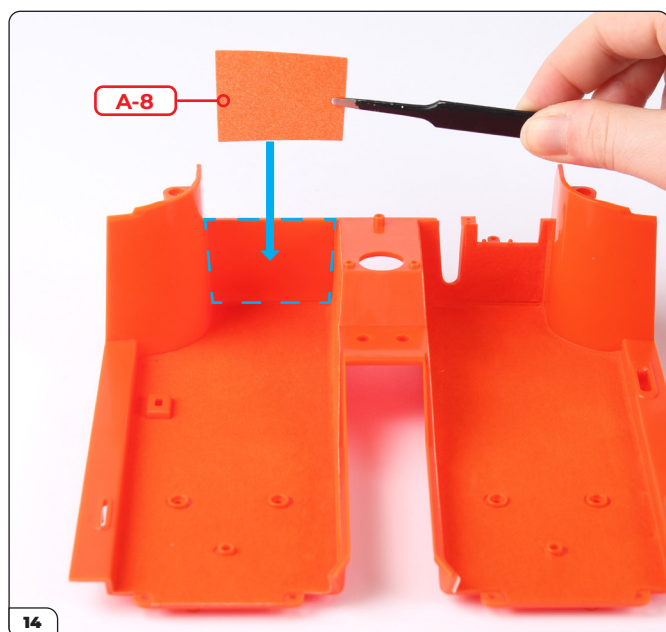

Verwijder sticker A-8 en lijn deze uit met het gebied aan de linkerkant in de passagiersvoetruimte.

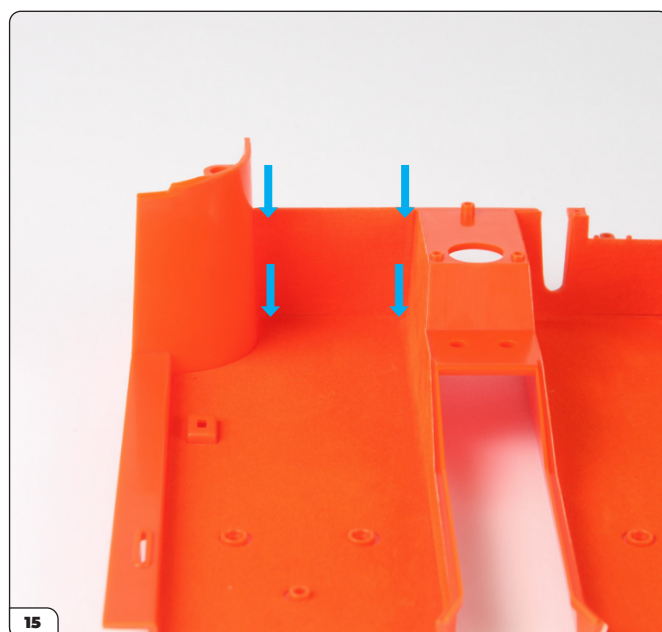

Controleer zorgvuldig de uitlijning van de randen, aangezien de sticker niet helemaal vierkant is, en druk de sticker dan op zijn plaats.

## Fase 042: Het aanbrengen van vloerbekleding in de cockpit

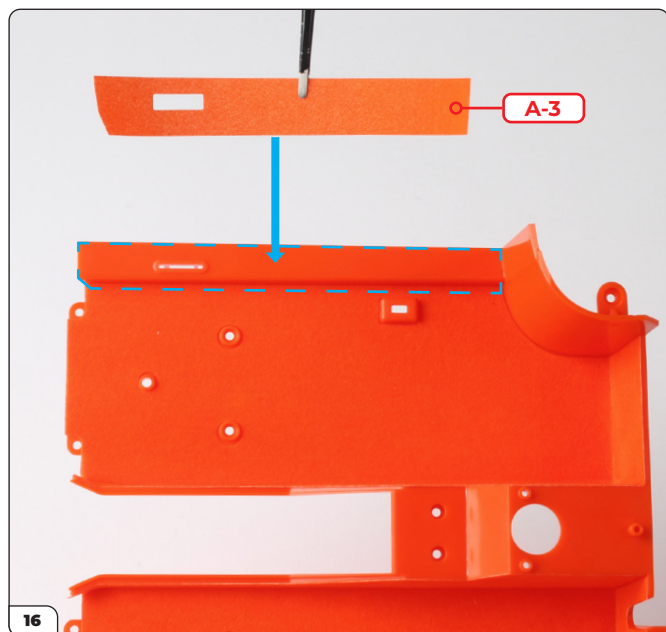

Verwijder sticker A-3 en lijn deze uit met de linkerkant zoals afgebeeld.



Druk de sticker op de linkerkant, waarbij je eerst de buitenranden uitlijnt (stippellijn).



Vouw de onderkant om en druk deze naar beneden.

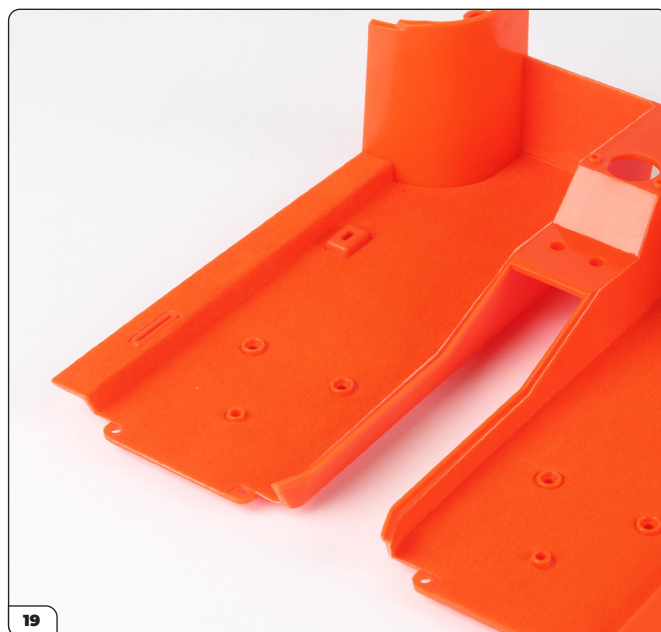

De sticker zou er zo uit moeten zien.

## Fase 042: Het aanbrengen van vloerbekleding in de cockpit

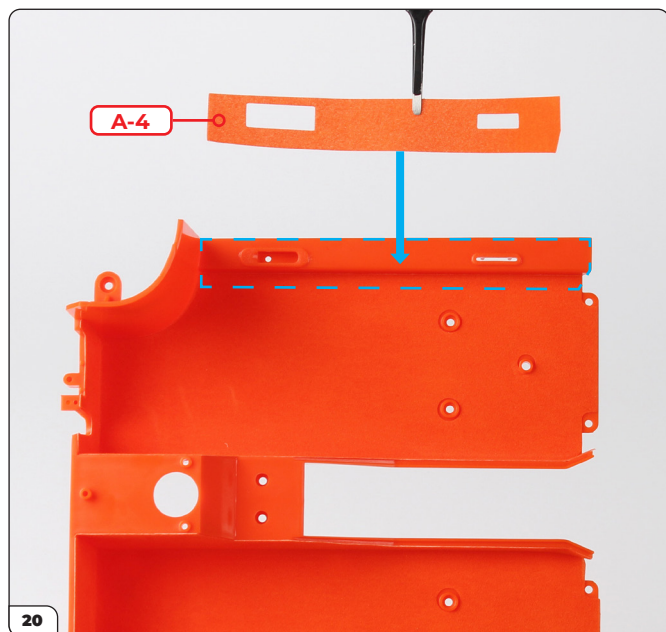

Verwijder sticker A-4 en lijn deze uit met de rechterkant zoals afgebeeld.



Druk de sticker op de rechterkant, waarbij je eerst de buitenranden uitlijnt (stippellijn).

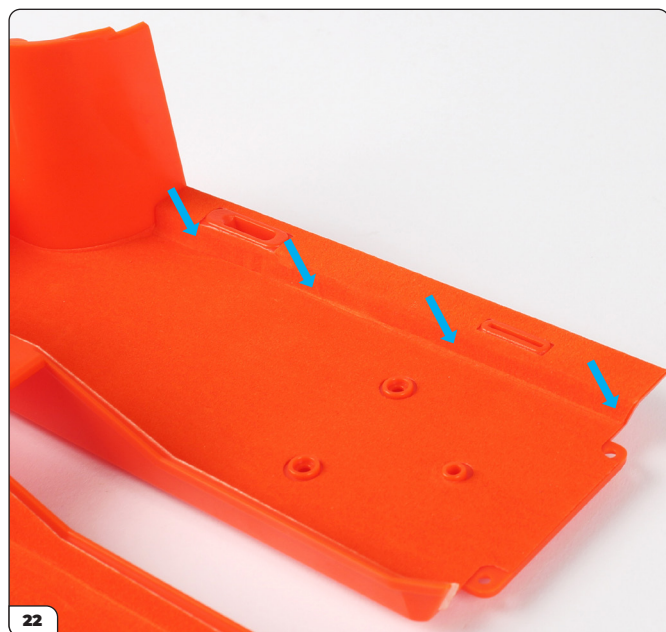

Vouw de onderkant om en druk deze naar beneden.

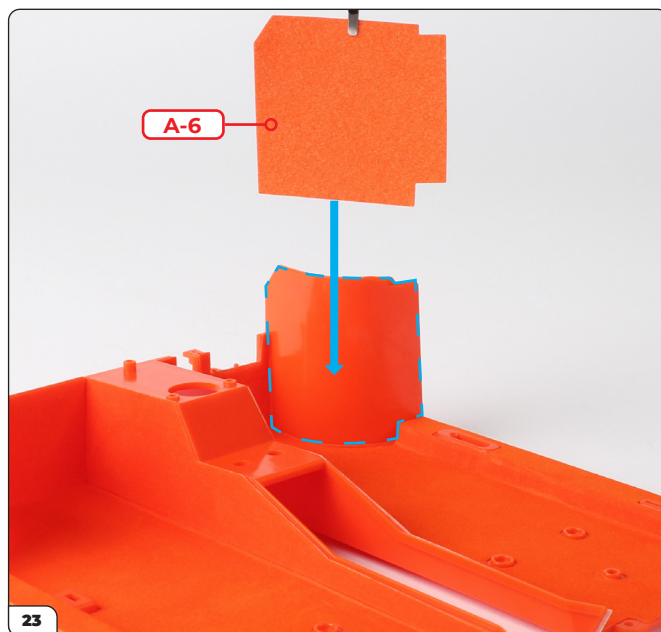

Verwijder sticker A-6 en lijn deze uit met de rechterkant zoals afgebeeld.

## Fase 042: Het aanbrengen van vloerbekleding in de cockpit

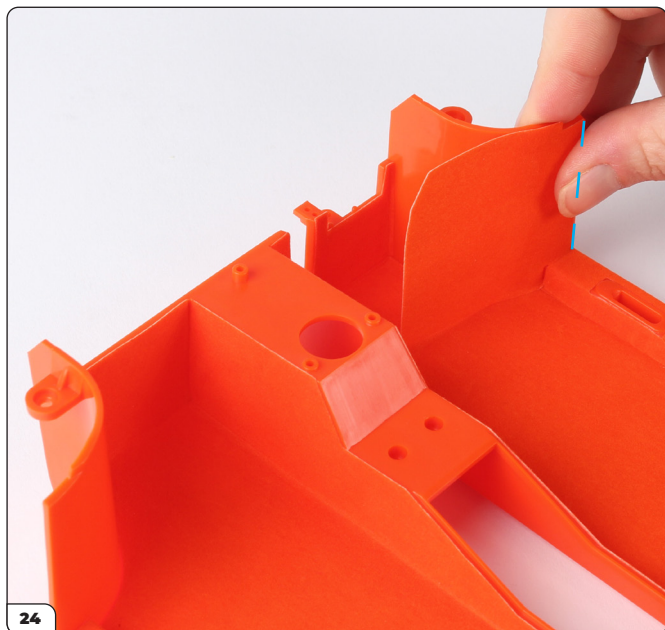

Druk de sticker op de rechterkant, waarbij je eerst de buitenrand uitlijnt (stippellijn).

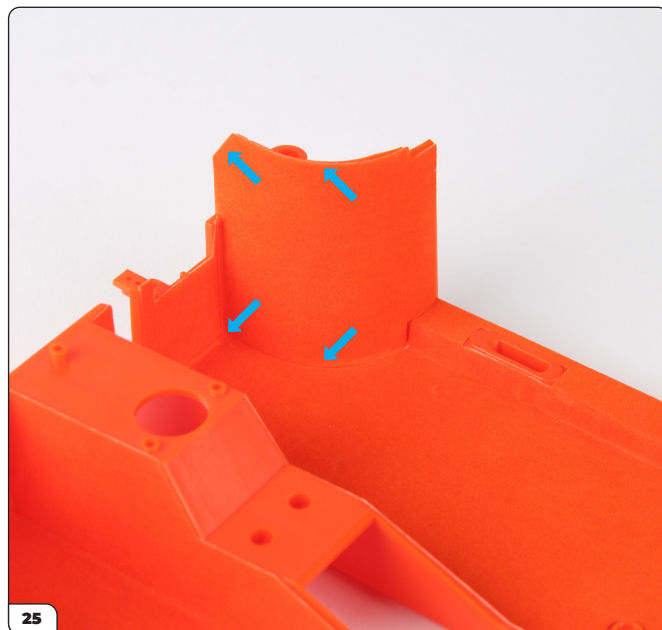

Druk de sticker rond de kromming terwijl je de overige randen uitlijnt.

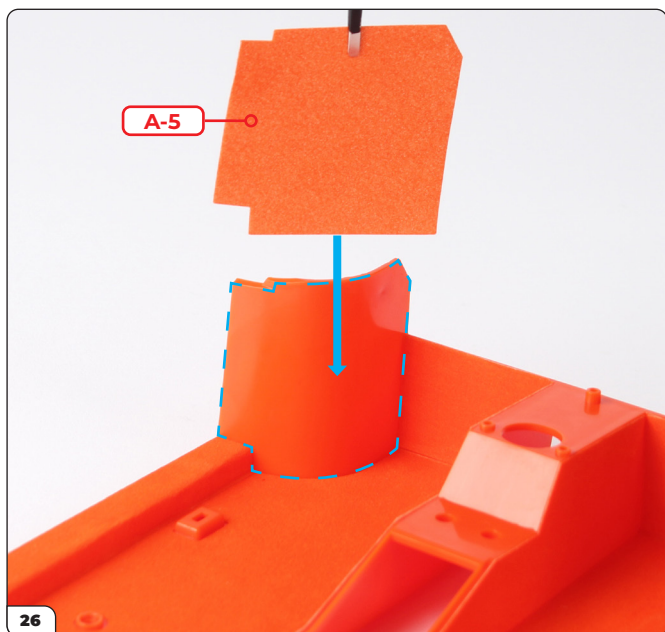

Verwijder sticker A-5 en lijn deze uit met de linkerkant zoals afgebeeld.

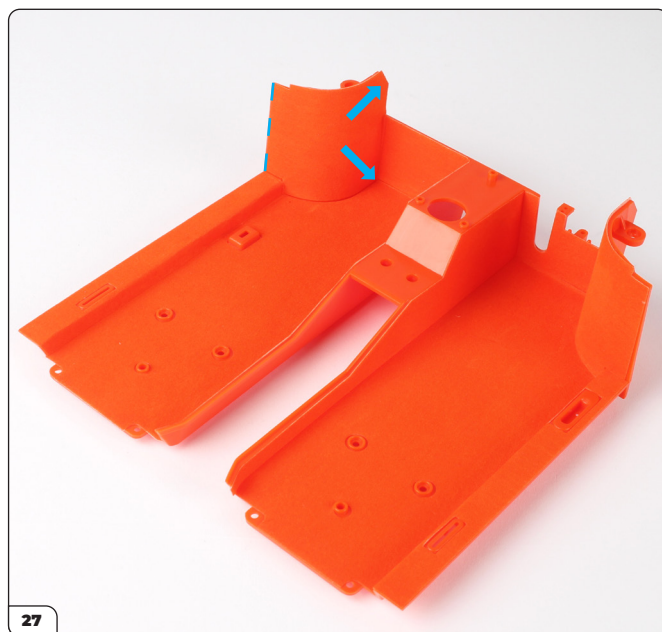

Druk de sticker op de linkerkant, waarbij je eerst de buitenrand uitlijnt en daarna rond de kromming aandrukt.

## Fase 042: Het aanbrengen van vloerbekleding in de cockpit

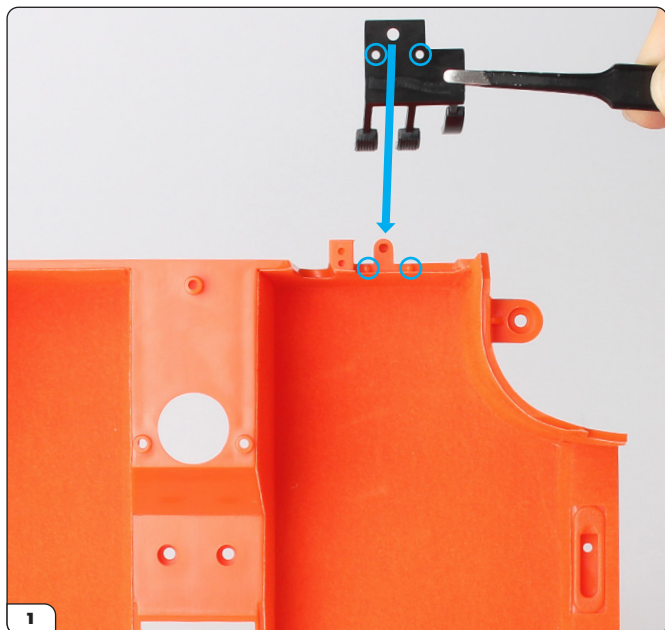

### MONTAGE VAN DE PEDALEN, DE HANDBREM EN DE SCHAKELAAR

Neem de pedalen (42-B) en lijn ze uit met de bevestigingspunten in de bestuurdersvoetruimte.

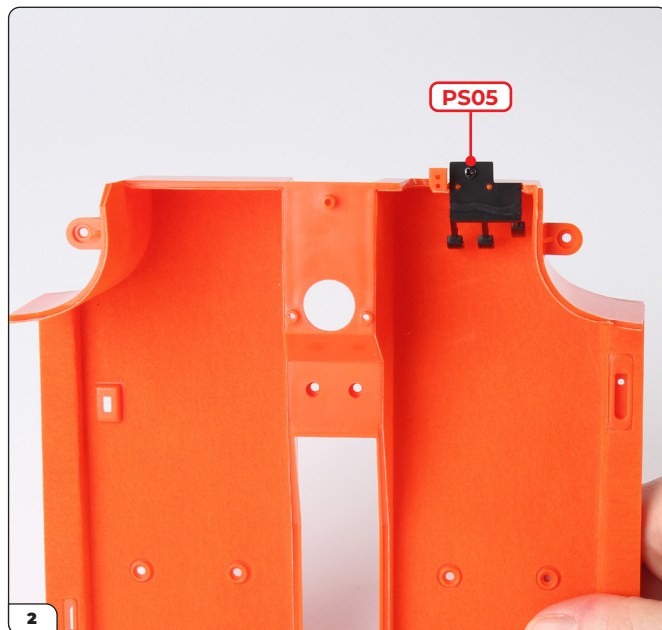

Druk de pedalen op hun plaats en zet ze vast met een PS05 schroef.



Lijn de handrem (42-C) uit met de rechthoekige opening aan de rechterkant.



Druk de handrem op haar plaats.

## Fase 042: Het aanbrengen van vloerbekleding in de cockpit



Bevestig van onderaf met een PS14 schroef.

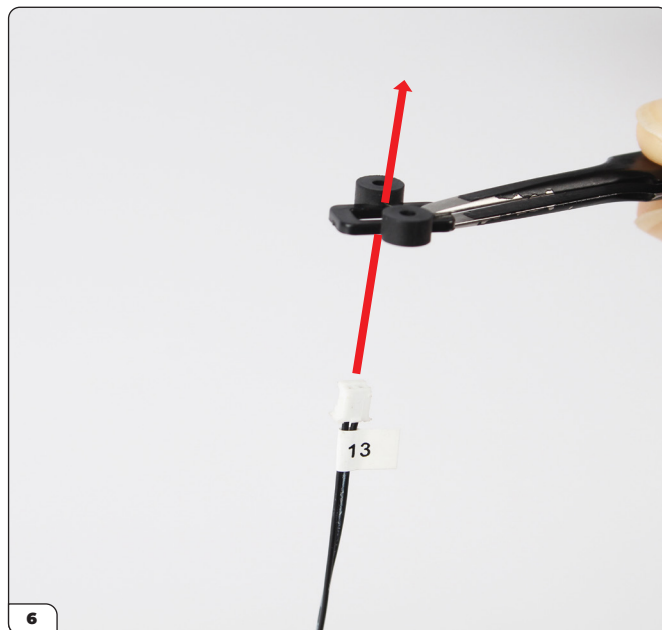

Steek de stekker van de aansluitschakelkabel nr. 13 (42-F) door de beugel (42-E). Zorg ervoor dat de beugel correct is georiënteerd, zoals afgebeeld.

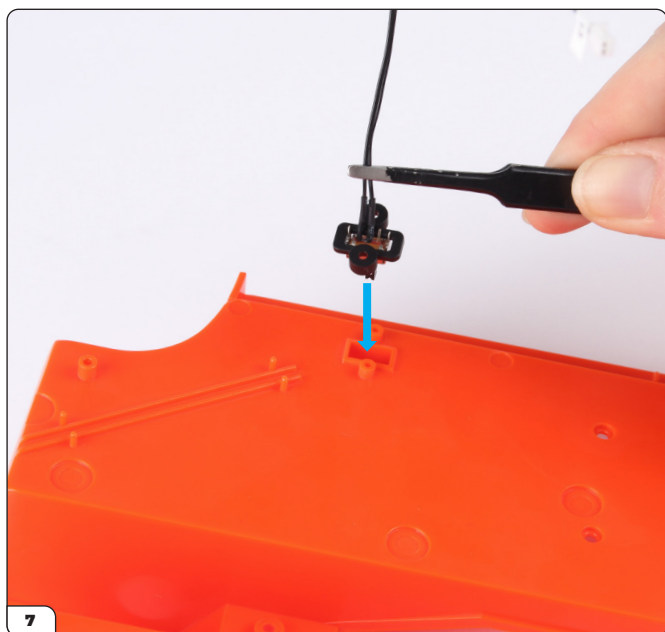

Schuif de beugel over de kabel naar de schakelaar en druk de schakelaar in de rechthoekige opening aan de onderzijde van de cockpitvloer.

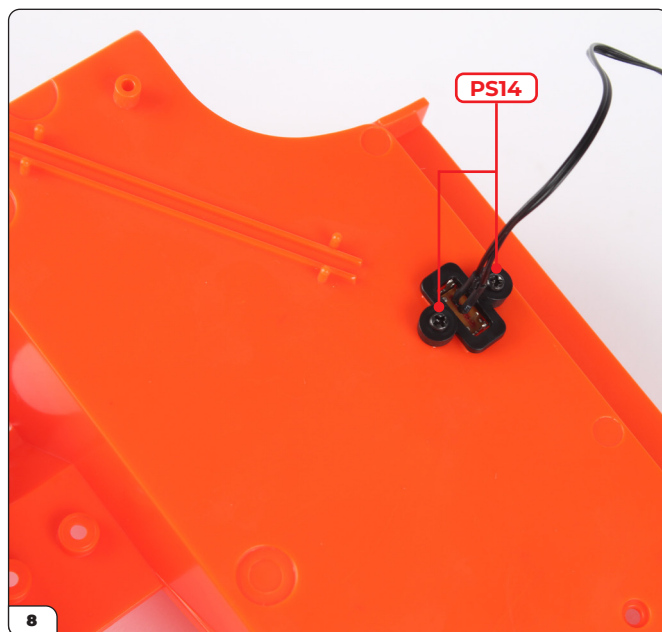

Zet de beugel vast aan de vloer met 2x PS14-schroeven.

## Fase 042: Het aanbrengen van vloerbekleding in de cockpit

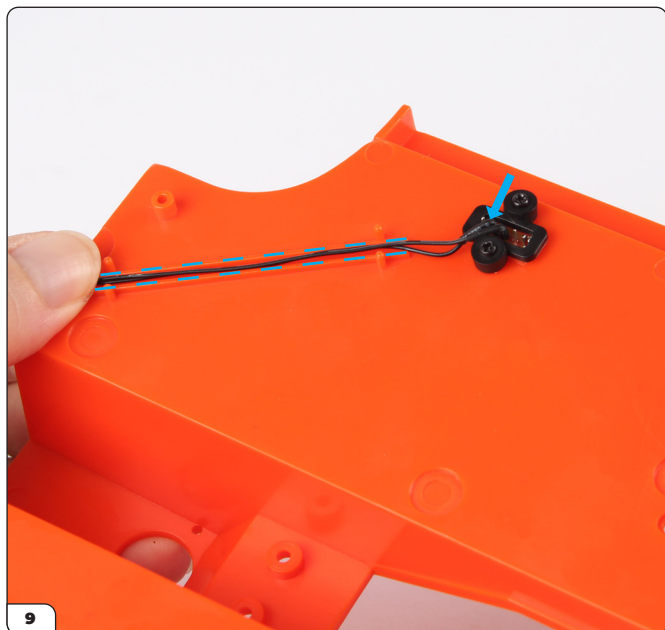

Buig de kabels voorzichtig (pijl) en plaats ze in het kanaal (stippelijnen).



Zet de kabels vast door de twee kabelklemmen (42-D) op hun plaats te drukken.

### FASE VOLTOOID

